

# WoW!

## Programm 046



### Frontdekore



Nr. 722 Polarweiß hgl.



Nr. 686 Anthrazit hgl.



Nr. 784 Eiche hell  
Nachbildung



Nr. 755 Hacienda Schwarz



Nr. 769 Hacienda Grau

### Waschtischfarben

Mineralguss-Möbelwaschtische

Glas-Möbelwaschtische

### Korpusdekore

\* Hochglanz Korpus gegen Aufpreis

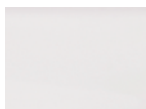

Nr. 101  
Weiß

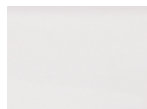

\*Nr. 161  
Weiß hgl.



\*Nr. 121  
Anthrazit hgl.



Nr. 155  
Hacienda Schwarz



Nr. 169  
Hacienda Grau



Nr. 184  
Eiche hell  
Nachbildung



Nr. 21  
Weiß **evermite**  
kratzunempfindlich  
und pflegeleicht



Nr. 82  
Optiwhite





### Griffvarianten

Nr. 317 Stangengriff chrom





### Technik

Auszüge und Schubkästen mit  
Dämpfung





# Programm 046 - Typenliste

Tiefenangabe entspricht der Korpus-tiefe		Tiefe in mm	Breite in mm	Höhe in mm	Artikelnummer	Anschlag	Aufpreis Hochglanz Korpus
<b>Spiegelschränke</b>							
	<b>2D-Spiegelschrank</b> 3 Spiegeltüren auf Trägerplatte mit Facettenschliff 2 Mittelwände 3 Glasfachböden 1 Schalter-Steckdosen-Element 1 Gesimsboden mit LED-Beleuchtung 6,5 Watt / Converter 15 Watt Energieeffizienzklasse: A 1 Zwischenplatte	150	1100	668	<b>S 2 A 4 3 1 A 2 F</b>		
inkl. Griffblöcke							
<b>Mineralguss - Möbelwaschtische</b>							
	<b>Mineralguss Waschtisch, 1100 mm evermite</b>  Farbtone Weiß  kombinierbar mit WUA 3811 1	500	1106	30	<b>WME J 1 1 0 2 1</b>		
							
<b>Glas - Möbelwaschtische</b>							
	<b>Glas Waschtisch, 1100 mm</b> Farbtone Optiwhite  kombinierbar mit WUA 3811 1	500	1106	12	<b>WGE J 1 1 0 8 2</b>		
<b>Waschtischunterschränke</b>							
	<b>Waschtischunterschrank</b> 1 Metallschubkasten mit Einzugsdämpfung 1 Metallauszug mit Einzugsdämpfung 1 Raumsparophon	470	1100	480	<b>WUA 3 8 1 1 1</b>		



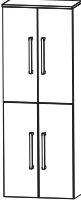

# Programm 046 - Typenliste

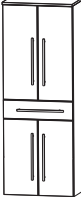
Tiefenangabe entspricht der Korpus-tiefe		Tiefe in mm	Breite in mm	Höhe in mm	Artikelnummer	Anschlag	Aufpreis Hochglanz Korpus
	<b>Hochschrank</b> 1 Tür 2 Glasfachböden (o.) 1 Metallschubkasten mit Einzugsdämpfung 2 Metallauszüge mit Einzugsdämpfung 1 Abdeckplatte 330 mm tief	300	300	1616	<b>HNA 0 9 3 A</b>	L/R	
		300	400	1616	<b>HNA 0 9 4 A</b>	L/R	
	<b>Hochschrank</b> 2 Türen 2 Glasfachböden (o.) 1 Metallschubkasten mit Einzugsdämpfung 2 Metallauszüge mit Einzugsdämpfung 1 Abdeckplatte 330 mm tief	300	600	1616	<b>HNA 0 9 6 A</b>		
	<b>Hochschrank</b> 1 Alu Rahmentür 2 Glasfachböden (o.) 2 Metallauszüge mit Einzugsdämpfung 1 Metallschubkasten mit Einzugsdämpfung 1 Abdeckplatte 330 mm tief	300	300	1616	<b>HNA 0 9 3 B</b>	L/R	
	<b>Hochschrank</b> 2 Alu Rahmentüren 2 Glasfachböden (o.) 1 Metallschubkasten mit Einzugsdämpfung 2 Metallauszüge mit Einzugsdämpfung 1 Abdeckplatte 330 mm tief	300	600	1616	<b>HNA 0 9 6 B</b>		
	<b>Hochschrank</b> 2 Türen 2 Glasfachböden (o.) 2 Glasfachböden (u.) 1 Abdeckplatte 330 mm tief	300	300	1616	<b>HNA 0 3 3 A</b>	L/R	
		300	400	1616	<b>HNA 0 3 4 A</b>	L/R	
	Maßvariabel: Bitte das Tiefenmaß mit angeben. Ablageplatte wird entsprechend der Schranktiefe ange- passt.	150-300	300	1616	<b>HVA 0 3 3 0</b>	L/R	
		150-300	400	1616	<b>HVA 0 3 4 0</b>	L/R	





# Programm 046 - Typenliste

Tiefenangabe entspricht der Korpus-tiefe		Tiefe in mm	Breite in mm	Höhe in mm	Artikelnummer	Anschlag	Aufpreis Hochglanz Korpus
<b>Hochschrank</b>							
	<p><b>Hochschrank</b> 4 Türen 2 Glasfachböden (o.) 2 Glasfachböden (u.) 1 Abdeckplatte 330 mm tief</p>	300	600	1616	<b>H N A 0 3 6 A</b>		
	<p>Maßvariabel: Bitte das Tiefenmaß mit angeben. Ablageplatte wird entsprechend der Schranktiefe ange- passt.</p>	150-300	600	1616	<b>H V A 0 3 6 0</b>		
	<p><b>Hochschrank</b> 1 Alu Rahmentür 1 Tür 2 Glasfachböden (o.) 2 Glasfachböden (u.) 1 Abdeckplatte 330 mm tief</p>	300	300	1616	<b>H N A 0 3 3 B</b>	L/R	
	<p>Maßvariabel: Bitte das Tiefenmaß mit angeben. Ablageplatte wird entsprechend der Schranktiefe ange- passt.</p>	150-300	300	1628	<b>H V A 0 3 3 1</b>	L/R	
	<p><b>Hochschrank</b> 2 Alu Rahmentüren 2 Türen 2 Glasfachböden (o.) 2 Glasfachböden (u.) 1 Abdeckplatte 330 mm tief</p>	300	600	1616	<b>H N A 0 3 6 B</b>		
	<p>Maßvariabel: Bitte das Tiefenmaß mit angeben. Ablageplatte wird entsprechend der Schranktiefe ange- passt.</p>	150-300	600	1628	<b>H V A 0 3 6 1</b>		
	<p><b>Hochschrank</b> 1 Tür 2 Glasfachböden (o.) 1 Metallschubkasten mit Einzugsdämpfung 1 Tür 1 Glasfachboden (u.) 1 Abdeckplatte 330 mm tief</p>	300	300	1616	<b>H N A 0 5 3 A</b>	L/R	
		300	400	1616	<b>H N A 0 5 4 A</b>	L/R	
	<p><b>Hochschrank</b> 2 Türen 2 Glasfachböden (o.) 1 Metallschubkasten mit Auszugsdämpfung 2 Türen 1 Glasfachboden (u.) 1 Abdeckplatte 330 mm tief</p>	300	600	1616	<b>H N A 0 5 6 A</b>		





# Programm 046 - Typenliste

Tiefenangabe entspricht der Korpus-tiefe		Tiefe in mm	Breite in mm	Höhe in mm	Artikelnummer	Anschlag	Aufpreis Hochglanz Korpus
	<b>Hochschrank</b> 1 Alu Rahmentür 2 Glasfachböden (o.) 1 Metallschubkasten 1 Tür 1 Glasfachboden (u.) 1 Abdeckplatte 330 mm tief	300	300	1616	<b>H N A 0 5 3 B</b>	L/R	
	<b>Hochschrank</b> 2 Alu Rahmentüren 2 Glasfachböden (o.) 1 Metallschubkasten 2 Türen 1 Glasfachboden (u.) 1 Abdeckplatte 330 mm tief	300	600	1616	<b>H N A 0 5 6 B</b>		
	<b>Hochschrank mit Wäschekippe</b> 1 Tür 2 Glasfachböden 1 Metallschubkasten mit Einzugsdämpfung 1 Wäschekippe 1 Abdeckplatte 330 mm tief	300 300	300 400	1616 1616	<b>H N A 0 5 3 A</b> <b>H N A 0 5 4 A</b>	<b>W</b> L/R <b>W</b> L/R	
	<b>Hochschrank mit Wäschekippe</b> 2 Türen 2 Glasfachböden (o.) 1 Metallschubkasten mit Einzugsdämpfung 1 Wäschekippe 1 Abdeckplatte 330 mm tief	300	600	1616	<b>H N A 0 5 6 A</b>	<b>W</b>	
	<b>Hochschrank mit Wäschekippe</b> 1 Alu Rahmentür 2 Glasfachböden (o.) 1 Metallschubkasten mit Einzugsdämpfung 1 Wäschekippe 1 Abdeckplatte 330 mm tief	300	300	1616	<b>H N A 0 5 3 B</b>	<b>W</b> L/R	



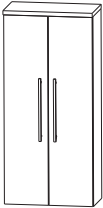

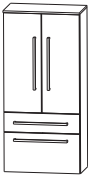
# Programm 046 - Typenliste

Tiefenangabe entspricht der Korpus-tiefe		Tiefe in mm	Breite in mm	Höhe in mm	Artikelnummer	Anschlag	Aufpreis Hochglanz Korpus
<b>Hochschränke</b>							
	<b>Hochschrank mit Wäschekippe</b> 2 Alu Rahmentüren 2 Glasfachböden (o.) 1 Metallschubkasten mit Einzugsdämpfung 1 Wäschekippe 1 Abdeckplatte 330 mm tief	300	600	1616	<b>H N A 0 5 6 B W</b>		
<b>Mittelschränke</b>							
	<b>Mittelschrank</b> 1 Tür 4 Glasfachböden 1 Abdeckplatte 330 mm tief  Maßvariabel: Bitte das Tiefenmaß mit angeben. Ablageplatte wird entsprechend der Schranktiefe ange- passt.	300	300	1296	<b>M N A 8 1 3 A</b>	L/R	
		300	400	1296	<b>M N A 8 1 4 A</b>	L/R	
		150-300	300	1296	<b>M V A 8 1 3 0</b>	L/R	
		150-300	400	1296	<b>M V A 8 1 4 0</b>	L/R	
	<b>Mittelschrank</b> 2 Türen 4 Glasfachböden 1 Abdeckplatte 330 mm tief  Maßvariabel: Bitte das Tiefenmaß mit angeben. Ablageplatte wird entsprechend der Schranktiefe ange- passt.	300	600	1296	<b>M N A 8 1 6 A</b>		
		150-300	600	1296	<b>M V A 8 1 6 0</b>		
	<b>Mittelschrank mit Innenschubkästen</b> 1 Tür 2 Metall-Innenschubkästen mit Einzugsdämpfung 1 Glasfachboden 1 Abdeckplatte 330 mm tief	300	300	1296	<b>M N A 8 4 3 A</b>	L/R	
		300	400	1296	<b>M N A 8 4 4 A</b>	L/R	

# Programm 046 - Typenliste



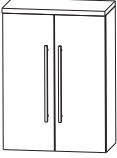

Tiefenangabe entspricht der Korpus-tiefe		Tiefe in mm	Breite in mm	Höhe in mm	Artikelnummer	Anschlag	Aufpreis Hochglanz Korpus
	<b>Mittelschrank mit Innenschubkästen</b> 2 Türen 2 Metall-Innenschubkästen mit Einzugsdämpfung 1 Glasfachboden 1 Abdeckplatte 330 mm tief	300	600	1296	<b>M N A 8 4 6 A</b>		
	<b>Mittelschrank</b> 1 Tür 2 Glasfachböden (o.) 1 Metallauszug mit Einzugsdämpfung 1 Metallschubkasten mit Einzugsdämpfung 1 Abdeckplatte 330 mm tief	300	300	1296	<b>M N A 8 8 3 A</b>	L/R	
		300	400	1296	<b>M N A 8 8 4 A</b>	L/R	
	<b>Mittelschrank</b> 2 Türen 2 Glasfachböden (o.) 1 Metallauszug mit Einzugsdämpfung 1 Metallschubkasten mit Einzugsdämpfung 1 Abdeckplatte 330 mm tief	300	600	1296	<b>M N A 8 8 6 A</b>		
	<b>Mittelschrank</b> 1 Alu Rahmentür 2 Glasfachböden (o.) 1 Metallauszug mit Einzugsdämpfung 1 Metallschubkasten mit Einzugsdämpfung 1 Abdeckplatte 330 mm tief	300	300	1296	<b>M N A 8 8 3 B</b>	L/R	
		300	600	1296	<b>M N A 8 8 6 B</b>		
	<b>Mittelschrank</b> 2 Alu Rahmentüren 2 Glasfachböden (o.) 1 Metallauszug 1 Metallschubkasten 1 Abdeckplatte 330 mm tief	300	600	1296	<b>M N A 8 8 6 B</b>		

# Programm 046 - Typenliste



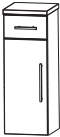

Tiefenangabe entspricht der Korpus-tiefe		Tiefe in mm	Breite in mm	Höhe in mm	Artikelnummer	Anschlag	Aufpreis Hochglanz Korpus
<b>Mittelschränke</b>							
	<b>Mittelschrank</b> 1 Alu Rahmentür 4 Glasfachböden 1 Abdeckplatte 330 mm tief	300	300	1296	<b>M N A 8 1 3 B</b>	L/R	
	Maßvariabel: Bitte das Tiefenmaß mit angeben. Ablageplatte wird entsprechend der Schranktiefe ange- passt.	150-300	300	1308	<b>M V A 8 1 3 1</b>	L/R	
	<b>Mittelschrank</b> 2 Alu Rahmentüren 4 Glasfachböden 1 Abdeckplatte 330 mm tief	300	600	1296	<b>M N A 8 1 6 B</b>		
	Maßvariabel: Bitte das Tiefenmaß mit angeben. Ablageplatte wird entsprechend der Schranktiefe ange- passt.	150-300	600	1308	<b>M V A 8 1 6 1</b>		
<b>Highboards</b>							
	<b>Highboard</b> 1 Tür 2 Glasfachböden 1 Abdeckplatte 330 mm tief	300	300	816	<b>H B A 5 1 3 A</b>	L/R	
		300	400	816	<b>H B A 5 1 4 A</b>	L/R	
		150-300	300	816	<b>H B V A 5 1 3</b>	L/R	
		150-300	400	816	<b>H B V A 5 1 4</b>	L/R	
	<b>Highboard</b> 2 Türen 2 Glasfachböden 1 Abdeckplatte 330 mm tief	300	600	816	<b>H B A 5 1 6 A</b>		
		150-300	600	816	<b>H B V A 5 1 6</b>		
	<b>Highboard</b> 1 Alu Rahmentür 2 Glasfachböden 1 Abdeckplatte 330 mm tief	300	300	816	<b>H B A 5 1 3 B</b>	L/R	
		150-300	300	828	<b>H B V A 5 1 3</b>	1 L/R	





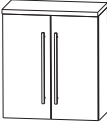
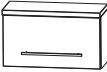

# Programm 046 - Typenliste

Tiefenangabe entspricht der Korpus­tiefe		Tiefe in mm	Breite in mm	Höhe in mm	Artikelnummer	Anschlag	Aufpreis Hochglanz Korpus
	<b>Highboard</b> 2 Alu Rahmentüren 2 Glasfachböden 1 Abdeckplatte 330 mm tief	300	600	816	<b>H B A 5 1 6 B</b>		
	Maßvariabel: Bitte das Tiefenmaß mit angeben. Ablageplatte wird entsprechend der Schranktiefe ange- passt.	150-300	600	828	<b>H B V A 5 1 6</b>	<b>1</b>	
	<b>Highboard</b> 1 Metallschubkasten mit Einzugsdämpfung 2 Metallauszüge mit Einzugsdämpfung 1 Abdeckplatte 330 mm tief	300	300	816	<b>H B A 5 6 3 A</b>		
		300	400	816	<b>H B A 5 6 4 A</b>		
	<b>Highboard</b> 1 Metallschubkasten mit Einzugsdämpfung 2 Metallauszüge mit Einzugsdämpfung 1 Abdeckplatte 330 mm tief	300	600	816	<b>H B A 5 6 6 A</b>		
	<b>Highboard</b> 1 Metallschubkasten mit Einzugsdämpfung	300	300	816	<b>H B A 5 5 3 A</b>	L/R	
	1 Tür 1 Glasfachboden 1 Abdeckplatte 330 mm tief	300	400	816	<b>H B A 5 5 4 A</b>	L/R	
	<b>Highboard</b> 1 Metallschubkasten mit Einzugsdämpfung 2 Türen 1 Glasfachboden 1 Abdeckplatte 330 mm tief	300	600	816	<b>H B A 5 5 6 A</b>		
	<b>Highboard mit Wäschekippe</b> 1 Metallschubkasten mit Einzugsdämpfung	300	300	816	<b>H B A 5 5 3 A</b>	<b>W</b>	
	1 Wäschekippe 1 Abdeckplatte 330 mm tief	300	400	816	<b>H B A 5 5 4 A</b>	<b>W</b>	

# Programm 046 - Typenliste





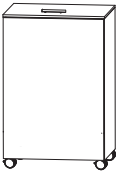

Tiefenangabe entspricht der Korpustiefe		Tiefe in mm	Breite in mm	Höhe in mm	Artikelnummer	Anschlag	Aufpreis Hochglanz Korpus
<b>Highboards</b>							
	<b>Highboard mit Wäschekippe</b> 1 Metallschubkasten mit Einzugsdämpfung 1 Wäschekippe 1 Abdeckplatte 330 mm tief	300	600	816	<b>H B A 5 5 6 A W</b>		
<b>Oberschränke</b>							
	<b>Oberschrank</b> 1 Tür 1 Glasfachboden 1 Abdeckplatte 180 mm tief  Maßvariabel: Bitte das Tiefenmaß mit angeben. Ablageplatte wird entsprechend der Schranktiefe ange- passt.	150	300	656	<b>O G A 4 1 3 A</b>	L/R	
		150	400	656	<b>O G A 4 1 4 A</b>	L/R	
		150-300	300	656	<b>O V A 4 1 3 0</b>	L/R	
		150-300	400	656	<b>O V A 4 1 4 0</b>	L/R	
	<b>Oberschrank</b> 2 Türen 1 Glasfachboden 1 Abdeckplatte 180 mm tief  Maßvariabel: Bitte das Tiefenmaß mit angeben. Ablageplatte wird entsprechend der Schranktiefe ange- passt.	150	600	656	<b>O G A 4 1 6 A</b>		
		150-300	600	656	<b>O V A 4 1 6 0</b>		
	<b>Oberschrank</b> 1 Klapptür 1 Abdeckplatte 260 mm tief	230	600	336	<b>O M A 2 1 6 A K</b>		
<b>Unterschränke</b>							
	<b>Unterschrank</b> 1 Metallschubkasten mit Einzugsdämpfung 1 Tür 1 Abdeckplatte 330 mm tief	300	300	496	<b>U N A 3 2 3 A</b>	L/R	
		300	400	496	<b>U N A 3 2 4 A</b>	L/R	

# Programm 046 - Typenliste



Tiefenangabe entspricht der Korpus-tiefe		Tiefe in mm	Breite in mm	Höhe in mm	Artikelnummer	Anschlag	Aufpreis Hochglanz Korpus
<b>Unterschränke</b>							
	<b>Unterschrank</b> 1 Metallschubkasten mit Einzugsdämpfung 2 Türen 1 Abdeckplatte 330 mm tief	300	600	496	<b>U N A 3 2 6 A</b>		
	<b>Unterschrank</b> 1 Metallschubkasten mit Einzugsdämpfung 1 Metallauszug mit Einzugsdämpfung 1 Abdeckplatte 330 mm tief	300 300	300 400	496 496	<b>U N A 3 4 3 A</b> <b>U N A 3 4 4 A</b>		
	<b>Unterschrank</b> 1 Metallschubkasten mit Einzugsdämpfung 1 Metallauszug mit Einzugsdämpfung 1 Abdeckplatte 330 mm tief	300	600	496	<b>U N A 3 4 6 A</b>		
	<b>Unterschrank</b> 1 Klapptür 1 Abdeckplatte 260 mm tief	230	600	336	<b>U M A 2 1 6 A K</b>		
<b>Wäscherolli</b>							
	<b>Wäscherolli</b> 1 Klappdeckel, inkl. Dämpfung 1 herausnehmbarer Wäschesack, waschbar 4 Rollen (2 feststellbar) Farbvariante entspricht der Korpusfarbe  Höhenangabe inkl. Rollen (100 mm)	470	470	756	<b>W R S 4 0 4 7</b>		

# Programm 046 - Typenliste

Ident Nummern - keine Preise

Tiefenangabe entspricht der Korpus­tiefe	Tiefe in mm	Breite in mm	Höhe in mm	Artikelnummer	Anschlag	Aufpreis Hochglanz Korpus
<b>Steckboarde</b>						
						
<b>Steckboard 300 mm, rundum mit ABS-Dickkante</b>	150	300	28	<b>S B G 6 0 3 0</b>		
<b>Steckboard 400 mm, rundum mit ABS-Dickkante</b>	150	400	28	<b>S B G 6 0 4 0</b>		
<b>Steckboard 600 mm, rundum mit ABS-Dickkante</b>	150	600	28	<b>S B G 6 0 6 0</b>		
Farbvariante entspricht dem Korpusdekor						
<b>Zubehör</b>						
	60	390		<b>P Z 1 1 2 4 1</b>		
<b>Handtuchhalter</b> chrom glänzend nach vorne geöffnet zur Montage am Korpus  Korpus­tiefe beachten!						
				<b>P Z 1 2 3 3</b>		
<b>Kosmetikspiegel</b> 2-fache Vergrößerung Saugnapf und Schraubenbefestigung Metallhalter verchromt						
		860		<b>P Z 1 0 6 3 9 0</b>		
<b>LED-Waschplatzbeleuchtung</b> 3,9 Watt Energieeffizienzklasse: A 1 Schalterelement zur Montage hinter dem Spiegelschrank S2A 431A 2F						
				<b>P Z 1 0 5 7</b>		
<b>Touch LED-Dimmer</b> für die LED-Spiegelschränke und Aufsatzleuchten						
				<b>P Z 1 2 2 5 3 0</b> <b>P Z 1 2 2 5 4 0</b>		
<b>Schubkastenset für Metallschubkästen (M)</b> Bestehend aus: - 1 alufarbiger Kunststoffeinsatz - 2 alufarbige Fachteiler, verstellbar  für 30 cm breite Schränke  für 40 cm breite Schränke						

# Programm 046 - Typenliste

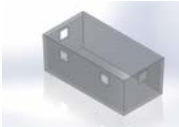
Tiefenangabe entspricht der Korpus-tiefe		Tiefe in mm	Breite in mm	Höhe in mm	Artikelnummer	Anschlag	Aufpreis Hochglanz Korpus
	<b>Gestellfuß chrom</b> für Waschtischunterschranke  Schränke müssen aufgrund der Kippsicherung zusätzlich wandhängend montiert werden.	460	40	342	P Z 1 1 2 2	1	
	<b>Gestellfuß chrom</b> für Ergänzungsschränke  Schränke müssen aufgrund der Kippsicherung zusätzlich wandhängend montiert werden.	290	40	342	P Z 1 1 2 3	1	
	<b>Auszugseinteilung inkl. Befestigungsstange</b> 2 Einteilungselemente - 300 mm Schrankbreite 3 Einteilungselemente - 400 mm Schrankbreite 4 Einteilungselemente - 600 mm Schrankbreite 5 Einteilungselemente - 1100 mm Schrankbreite				P Z 1 2 2 4 3 0 P Z 1 2 2 4 4 0 P Z 1 2 2 4 6 1 P Z 1 2 2 4 1 1		
	<b>Stauraumbox</b> ohne Befestigungsstange	150	246	150	P Z 1 2 3 6	E 1	
	<b>Stauraumboxen inkl. Befestigungsstange</b> 2 Boxen für 600 mm Schrankbreite 2 Boxen für 1100 mm Schrankbreite				P Z 1 2 3 6 6 0 P Z 1 2 3 6 1 1		
	<b>Behälter</b> transparent mit 1-facher Befestigungsmöglichkeit  kombinierbar mit Befestigungsleisten - PZ 1237 L	84	84	65	P Z 1 2 3 7	B 1	
	<b>Behälter</b> transparent mit 2-facher Befestigungsmöglichkeit  kombinierbar mit Befestigungsleisten - PZ 1237 L	168	84	65	P Z 1 2 3 7	B 2	

# Programm 046 - Typenliste

Tiefenangabe entspricht der Korpustiefe		Tiefe in mm	Breite in mm	Höhe in mm	Artikelnummer							Anschlag	Aufpreis Hochglanz Korpus	
					P	Z	1	2	3	7	L			B
	<p><b>Behälter</b> transparent mit 3-facher Befestigungsmöglichkeit</p> <p>kombinierbar mit Befestigungsleisten - PZ 1237 L</p>	251	84	65	P	Z	1	2	3	7	B	3		
	<p><b>Positionierungsleiste</b> weiß mit 1-facher Befestigungsmöglichkeit</p> <p>kombinierbar mit Aufbewahrungsboxen - PZ 1237 B</p>	27	83	9	P	Z	1	2	3	7	L	1		
	<p><b>Positionierungsleiste</b> weiß mit 2-facher Befestigungsmöglichkeit</p> <p>kombinierbar mit Aufbewahrungsboxen - PZ 1237 B</p>	27	167	9	P	Z	1	2	3	7	L	2		
	<p><b>Positionierungsleiste</b> weiß mit 3-facher Befestigungsmöglichkeit</p> <p>kombinierbar mit Aufbewahrungsboxen - PZ 1237 B</p>	27	250	9	P	Z	1	2	3	7	L	3		
	<p><b>Positionierungsleiste</b> weiß mit 6-facher Befestigungsmöglichkeit</p> <p>kombinierbar mit Aufbewahrungsboxen - PZ 1237 B</p>	27	504	9	P	Z	1	2	3	7	L	6		

# Programm 046 - Maßskizzen

WME J110 21

WGE J110 82

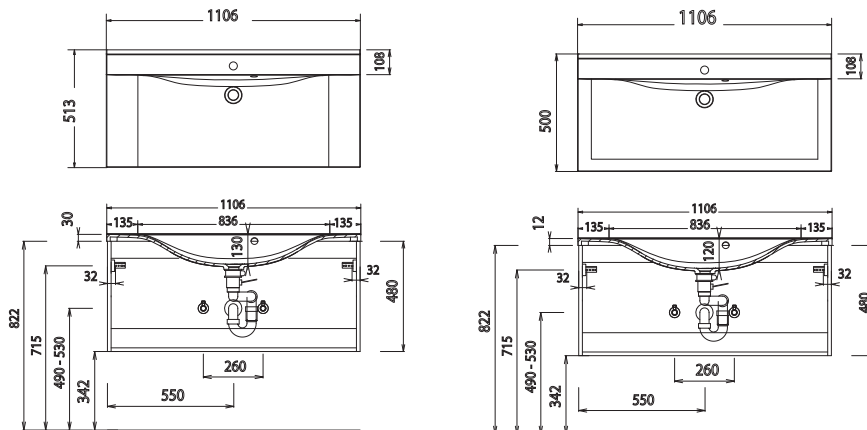

1 = Waschtisch Glas 2 = Waschtisch Mineralguss

Bei Waschtisanlagen mit Befestigungsschrauben müssen die Maße zum Bohren vor Ort, nach dem Auflegen des Waschtisches auf den Unterschrank, angezeichnet werden.

Waschtische ohne Befestigungskonsolen werden mit Silikon an der Wand und auf den Möbelseiten befestigt!

Mineralguss:

Die Temperatur des Gebrauchswassers darf 55° C nicht überschreiten. Haarfärbemittel müssen bei Kontakt mit der Oberfläche innerhalb weniger Sekunden entfernt werden, um Fleckenbildung zu vermeiden.

Toleranzen:

Die Maßtoleranzen (+/- 3mm) und Ebenheitstoleranzen (DIN 18202) unterliegen den üblichen materialspezifischen Toleranzen für Bauwerkstoffe, anlehnend an die DIN 18202.