

4life



Wave plus

Programm 043



Frontdekore



Nr. 722 Polarweiß hgl.



Nr. 686 Anthrazit hgl.



Nr. 755 Hacienda Schwarz



Nr. 754 Hacienda Weiß



Nr. 769 Hacienda Grau



Nr. 763 Wenge NB.



Nr. 737 Nussbaum Dijon NB.



Nr. 784 Eiche hell NB.



Nr. 786 Eiche Trüffel NB.

Korpusdekore

* Hochglanz Korpus gegen Aufpreis

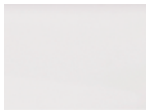

*Nr. 161
Weiß hgl.



*Nr. 121
Anthrazit hgl.



Nr. 127
Nussbaum Dijon
NB.



Nr. 160
Wenge NB.



Nr. 184
Eiche hell NB.



Nr. 154
Hacienda Weiß



Nr. 155
Hacienda Schwarz



Nr. 169
Hacienda Grau



Nr. 186
Eiche Trüffel NB.

Waschtischfarbe

Mineralguss-
Möbelwaschtische

Nr. 21
Weiß



evermite®

Neue, härtere und
pflegeleichte Oberfläche.

Griffvariante





Nr. 320 Stangengriff chrom

Technik

Auszüge und Schubkästen mit Dämpfung

Türen mit integriertem Dämpfungssystem

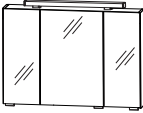
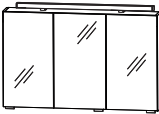

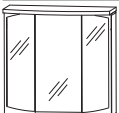
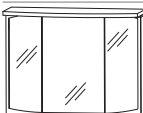

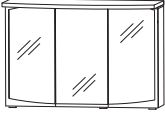
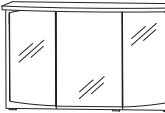
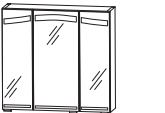
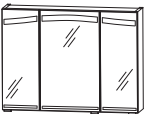
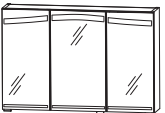
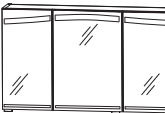

Programm 043 - Typenliste

Tiefenangabe entspricht der Korpus­tiefe		Tiefe in mm	Breite in mm	Höhe in mm	Artikelnummer	Anschlag	Aufpreis Hochglanz Korpus
	Spiegelschrank 3 Spiegeldrehtüren auf Trägerplatte mit Facettenschliff 2 Mittelwände 6 Glasfachböden 1 LED-Aufbauleuchte 5,3 Watt / Converter 15 Watt Energieeffizienzklasse: A 1 Schalter-Steckdosen-Element	150	700	640	S 2 A 4 3 7 0 5 9		
inkl. Griffblöcke							
	Spiegelschrank 3 Spiegeldrehtüren auf Trägerplatte mit Facettenschliff 2 Mittelwände 6 Glasfachböden 1 LED-Aufbauleuchte 5,3 Watt / Converter 15 Watt Energieeffizienzklasse: A 1 Schalter-Steckdosen-Element	150	900	640	S 2 A 4 3 9 0 5 9		
inkl. Griffblöcke							
	Spiegelschrank 3 Spiegeldrehtüren auf Trägerplatte mit Facettenschliff 2 Mittelwände 6 Glasfachböden 1 LED-Aufbauleuchte 8,2 Watt / Converter 15 Watt Energieeffizienzklasse: A 1 Schalter-Steckdosen-Element	150	1200	640	S 2 A 4 3 1 2 5 9		
inkl. Griffblöcke							
	Spiegelschrank 3 Spiegeldrehtüren auf Trägerplatte mit Facettenschliff 2 Mittelwände 6 Glasfachböden 1 LED-Aufbauleuchte 8,2 Watt / Converter 15 Watt Energieeffizienzklasse: A 1 Schalter-Steckdosen-Element	150	1400	640	S 2 A 4 3 1 4 5 9		
inkl. Griffblöcke							
	Spiegelschrank 3 Spiegeldrehtüren auf Trägerplatte in Korpusdekor mit Formspiegel mit Facettenschliff 1 Gesimsboden mit LED-Beleuchtung 9,1 Watt / Converter 15 Watt Energieeffizienzklasse: A 1 Zwischenplatte 2 Mittelwände 6 Glasfachböden 1 Schalter-Steckdosen-Element	150	700	668	S 2 A 4 3 7 0 5 7		
inkl. Griffblöcke							
	Spiegelschrank 3 Spiegeldrehtüren auf Trägerplatte in Korpusdekor mit Formspiegel mit Facettenschliff 1 Gesimsboden mit LED-Beleuchtung 11,4 Watt / Converter 30 Watt Energieeffizienzklasse: A 1 Zwischenplatte 2 Mittelwände 6 Glasfachböden 1 Schalter-Steckdosen-Element	150	900	668	S 2 A 4 3 9 0 5 7		
inkl. Griffblöcke							

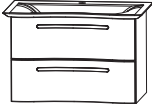

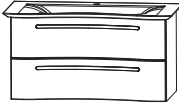
Programm 043 - Typenliste

Tiefenangabe entspricht der Korpusstärke		Tiefe in mm	Breite in mm	Höhe in mm	Artikelnummer	Anschlag	Aufpreis Hochglanz Korpus
	Spiegelschrank 3 Spiegeldrehtüren auf Trägerplatte in Korpusdekor mit Formspiegel mit Facettenschliff 1 Gesimsboden mit LED-Beleuchtung 11,4 Watt / Converter 30 Watt Energieeffizienzklasse: A 1 Zwischenplatte 2 Mittelwände 6 Glasfachböden 1 Schalter-Steckdosen-Element	150	1200	668	S 2 A 4 3 1 2 5 7		
inkl. Griffblöcke							
	Spiegelschrank 3 Spiegeldrehtüren auf Trägerplatte in Korpusdekor mit Formspiegel mit Facettenschliff 1 Gesimsboden mit LED-Beleuchtung 16,4 Watt / Converter 30 Watt Energieeffizienzklasse: A 1 Zwischenplatte 2 Mittelwände 6 Glasfachböden 1 Schalter-Steckdosen-Element	150	1400	668	S 2 A 4 3 1 4 5 7		
inkl. Griffblöcke							
	Spiegelschrank 3 Spiegeltüren auf Trägerplatte und LED-Beleuchtung 5,3 Watt / Converter 15 Watt Energieeffizienzklasse: A 2 Mittelwände 6 Glasfachböden 1 Schalter-Steckdosen-Element	150	700	640	S 2 A 4 3 7 0 S 6		
inkl. Griffblöcke							
	Spiegelschrank 3 Spiegeltüren auf Trägerplatte und LED-Beleuchtung 7,2 Watt / Converter 30 Watt Energieeffizienzklasse: A 2 Mittelwände 6 Glasfachböden 1 Schalter-Steckdosen-Element	150	900	640	S 2 A 4 3 9 0 S 6		
inkl. Griffblöcke							
	Spiegelschrank 3 Spiegeltüren auf Trägerplatte und LED-Beleuchtung 10,1 Watt / Converter 30 Watt Energieeffizienzklasse: A 2 Mittelwände 6 Glasfachböden 1 Schalter-Steckdosen-Element	150	1200	640	S 2 A 4 3 1 2 S 6		
inkl. Griffblöcke							
	Spiegelschrank 3 Spiegeltüren auf Trägerplatte und LED-Beleuchtung 12,5 Watt / Converter 30 Watt Energieeffizienzklasse: A 2 Mittelwände 6 Glasfachböden 1 Schalter-Steckdosen-Element	150	1400	640	S 2 A 4 3 1 4 S 6		
inkl. Griffblöcke							

Programm 043 - Typenliste

Tiefenangabe entspricht der Korpus-tiefe		Tiefe in mm	Breite in mm	Höhe in mm	Artikelnummer	Anschlag	Aufpreis Hochglanz Korpus
Sets							
 	Bestehend aus: Waschtisch, Mineralguss, weiß, 777 mm evermite inkl. verdecktem Überlaufsystem in chrom Waschtischunterschrank, 700 mm 1 Metallauszug mit Einzugsdämpfung 1 Metallauszug mit Einzugsdämpfung und Siphonausschnitt						
	ohne LED-Beleuchtung mit LED-Beleuchtung 1 LED-Converter 12 V, 15 Watt Energieeffizienzklasse: A inkl. seitlichem Sensorschalter	499	777	505	SETFL705		
 	Bestehend aus: Waschtisch, Mineralguss, weiß, 977 mm evermite inkl. verdecktem Überlaufsystem in chrom Waschtischunterschrank, 900 mm 1 Metallauszug mit Einzugsdämpfung 1 Metallauszug mit Einzugsdämpfung und Siphonausschnitt						
	ohne LED-Beleuchtung mit LED-Beleuchtung 1 LED-Converter 12 V, 15 Watt Energieeffizienzklasse: A inkl. seitlichem Sensorschalter	499	977	505	SETFL905		
 	Bestehend aus: Waschtisch, Mineralguss, weiß, 1277 mm evermite inkl. verdecktem Überlaufsystem in chrom Waschtischunterschrank, 1200 mm 1 Metallauszug mit Einzugsdämpfung 1 Metallauszug mit Einzugsdämpfung und Siphonausschnitt						
	ohne LED-Beleuchtung mit LED-Beleuchtung 1 LED-Converter 12 V, 15 Watt Energieeffizienzklasse: A inkl. seitlichem Sensorschalter	509	1277	505	SETFL125		

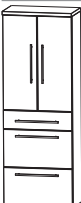

Programm 043 - Typenliste

Tiefenangabe entspricht der Korpus-tiefe		Tiefe in mm	Breite in mm	Höhe in mm	Artikelnummer	Anschlag	Aufpreis Hochglanz Korpus
Sets							
	Bestehend aus: Waschtisch, Mineralguss, weiß, 1477 mm evermite inkl. verdecktem Überlaufsystem in chrom Waschtischunterschrank 700 mm 2X 2 Metallauszüge mit Einzugsdämpfung 2 Metallauszüge mit Einzugsdämpfung und Siphonausschnitten ohne LED-Beleuchtung mit LED-Beleuchtung 1 LED-Converter 12 V, 15 Watt Energieeffizienzklasse: A inkl. seitlichem Sensorschalter	514	1477	505	SETFL145		
		514	1477	505	SETFL14B5		
Hochschränke							
	Hochschrank 1 Drehtür 2 Glasfachböden (o.) 2 Metallauszüge mit Einzugsdämpfung 1 Metallschubkasten mit Einzugsdämpfung 1 Abdeckplatte 330 mm tief	300	300	1628	HNA093A7M	L/R	
		300	400	1628	HNA094A7M	L/R	
	Hochschrank 2 Drehtüren 2 Glasfachböden (o.) 2 Metallauszüge mit Einzugsdämpfung 1 Metallschubkasten mit Einzugsdämpfung 1 Abdeckplatte 330 mm tief	300	600	1628	HNA096A7M		



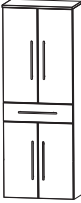

Programm 043 - Typenliste

Tiefenangabe entspricht der Korpus-tiefe		Tiefe in mm	Breite in mm	Höhe in mm	Artikelnummer	Anschlag	Aufpreis Hochglanz Korpus
Hochschrank 1 Alu Rahmentür 2 Glasfachböden (o.) 2 Metallauszüge mit Einzugsdämpfung 1 Metallschubkasten mit Einzugsdämpfung 1 Abdeckplatte 330 mm tief		300	300	1628	H N A 0 9 3 B 7 M	L/R	
Hochschrank 2 Alu Rahmentüren 2 Glasfachböden (o.) 2 Metallauszüge mit Einzugsdämpfung 1 Metallschubkasten mit Einzugsdämpfung 1 Abdeckplatte 330 mm tief		300	600	1628	H N A 0 9 6 B 7 M		
Hochschrank 2 Drehtüren 2 Glasfachböden (o.) 2 Glasfachböden (u.) 1 Abdeckplatte 330 mm tief		300	300	1628	H N A 0 3 3 A	7 L/R	
		300	400	1628	H N A 0 3 4 A	7 L/R	
Maßvariabel: Bitte das Tiefenmaß mit angeben. Ablageplatte wird entsprechend der Schranktiefe ange- passt.		150-300	300	1628	H V A 0 3 3 0	L/R	
		150-300	400	1628	H V A 0 3 4 0	L/R	
Hochschrank 4 Drehtüren 2 Glasfachböden (o.) 2 Glasfachböden (u.) 1 Abdeckplatte 330 mm tief		300	600	1628	H N A 0 3 6 A	7	
Maßvariabel: Bitte das Tiefenmaß mit angeben. Ablageplatte wird entsprechend der Schranktiefe ange- passt.		150-300	600	1628	H V A 0 3 6 0		





Programm 043 - Typenliste

Tiefenangabe entspricht der Korpus-tiefe		Tiefe in mm	Breite in mm	Höhe in mm	Artikelnummer		Anschlag	Aufpreis Hochglanz Korpus
	Hochschrank 1 Alu Rahmentür 1 Drehtür 2 Glasfachböden (o.) 2 Glasfachböden (u.) 1 Abdeckplatte 330 mm tief	300	300	1628	H N A 0 3 3 B	7	L/R	
	Maßvariabel: Bitte das Tiefenmaß mit angeben. Ablageplatte wird entsprechend der Schranktiefe ange- passt.	150-300	300	1628	H V A 0 3 3 1		L/R	
	Hochschrank 2 Alu Rahmentüren 2 Drehtüren 2 Glasfachböden (o.) 2 Glasfachböden (u.) 1 Abdeckplatte 330 mm tief	300	600	1628	H N A 0 3 6 B	7		
	Maßvariabel: Bitte das Tiefenmaß mit angeben. Ablageplatte wird entsprechend der Schranktiefe ange- passt.	150-300	600	1628	H V A 0 3 6 1			
	Hochschrank 1 Drehtür 2 Glasfachböden (o.) 1 Metallschubkasten mit Einzugsdämpfung 1 Drehtür 1 Glasfachboden (u.) 1 Abdeckplatte 330 mm tief	300	300	1628	H N A 0 5 3 A	7 M	L/R	
		300	400	1628	H N A 0 5 4 A	7 M	L/R	
	Hochschrank 2 Drehtüren 2 Glasfachböden (o.) 1 Metallschubkasten mit Einzugsdämpfung 2 Drehtüren 1 Glasfachboden (u.) 1 Abdeckplatte 330 mm tief	300	600	1628	H N A 0 5 6 A	7 M		



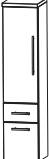

Programm 043 - Typenliste

Tiefenangabe entspricht der Korpus­tiefe		Tiefe in mm	Breite in mm	Höhe in mm	Artikelnummer	Anschlag	Aufpreis Hochglanz Korpus
	Hochschrank 1 Alu Rahmentür 2 Glasfachböden (o.) 1 Metallschubkasten mit Einzugsdämpfung 1 Drehtür 1 Glasfachboden (u.) 1 Abdeckplatte 330 mm tief	300	300	1628	H N A 0 5 3 B 7 M	L/R	
	Hochschrank 2 Alu Rahmentüren 2 Glasfachböden (o.) 1 Metallschubkasten mit Einzugsdämpfung 2 Drehtüren 1 Glasfachboden (u.) 1 Abdeckplatte 330 mm tief	300	600	1628	H N A 0 5 6 B 7 M		
	Hochschrank mit Wäschekippe 1 Drehtür 2 Glasfachböden 1 Metallschubkasten mit Einzugsdämpfung 1 Wäschekippe 1 Abdeckplatte 330 mm tief	300 300	300 400	1628 1628	H N A 0 5 3 A 7 W H N A 0 5 4 A 7 W	L/R L/R	
	Hochschrank mit Wäschekippe 2 Drehtüren 2 Glasfachböden 1 Metallschubkasten mit Einzugsdämpfung 1 Wäschekippe 1 Abdeckplatte 330 mm tief	300	600	1628	H N A 0 5 6 A 7 W		



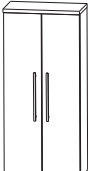

Programm 043 - Typenliste

Tiefenangabe entspricht der Korpus-tiefe		Tiefe in mm	Breite in mm	Höhe in mm	Artikelnummer	Anschlag	Aufpreis Hochglanz Korpus
Hochschränke							
	Hochschrank mit Wäschekippe 1 Alu Rahmentür 2 Glasfachböden 1 Metallschubkasten mit Einzugsdämpfung 1 Wäschekippe 1 Abdeckplatte 330 mm tief	300	300	1628	H N A 0 5 3 B 7 W	L/R	
	Hochschrank mit Wäschekippe 2 Alu Rahmentüren 2 Glasfachböden 1 Metallschubkasten mit Einzugsdämpfung 1 Wäschekippe 1 Abdeckplatte 330 mm tief	300	600	1628	H N A 0 5 6 B 7 W		
Mittelschränke							
	Mittelschrank 1 Drehtür 2 Glasfachböden (o.) 1 Metallauszug mit Einzugsdämpfung 1 Metallschubkasten mit Einzugsdämpfung 1 Abdeckplatte 330 mm tief	300	300	1308	M N A 8 8 3 A 7 M	L/R	
		300	400	1308	M N A 8 8 4 A 7 M	L/R	
	Mittelschrank 2 Drehtüren 2 Glasfachböden (o.) 1 Metallauszug mit Einzugsdämpfung 1 Metallschubkasten mit Einzugsdämpfung 1 Abdeckplatte 330 mm tief	300	600	1308	M N A 8 8 6 A 7 M		



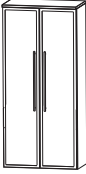

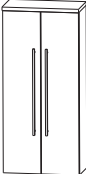

Programm 043 - Typenliste

Tiefenangabe entspricht der Korpus-tiefe		Tiefe in mm	Breite in mm	Höhe in mm	Artikelnummer	Anschlag	Aufpreis Hochglanz Korpus
	Mittelschrank 1 Alu Rahmentür 2 Glasfachböden (o.) 1 Metallauszug mit Einzugsdämpfung 1 Metallschubkasten mit Einzugsdämpfung 1 Abdeckplatte 330 mm tief	300	300	1308	M N A 8 8 3 B 7 M	L/R	
	Mittelschrank 2 Alu Rahmentüren 2 Glasfachböden (o.) 1 Metallauszug mit Einzugsdämpfung 1 Metallschubkasten mit Einzugsdämpfung 1 Abdeckplatte 330 mm tief	300	600	1308	M N A 8 8 6 B 7 M		
	Mittelschrank 1 Drehtür 4 Glasfachböden 1 Abdeckplatte 330 mm tief Maßvariabel: Bitte das Tiefenmaß mit angeben. Ablageplatte wird entsprechend der Schranktiefe ange- passt.	300	300	1308	M N A 8 1 3 A	7 L/R	
		300	400	1308	M N A 8 1 4 A	7 L/R	
		150-300	300	1308	M V A 8 1 3 0	L/R	
		150-300	400	1308	M V A 8 1 4 0	L/R	
	Mittelschrank 2 Drehtüren 4 Glasfachböden 1 Abdeckplatte 330 mm tief Maßvariabel: Bitte das Tiefenmaß mit angeben. Ablageplatte wird entsprechend der Schranktiefe ange- passt.	300	600	1308	M N A 8 1 6 A	7	
		150-300	600	1308	M V A 8 1 6 0		
	Mittelschrank 1 Alu Rahmentür 4 Glasfachböden 1 Abdeckplatte 330 mm tief Maßvariabel: Bitte das Tiefenmaß mit angeben. Ablageplatte wird entsprechend der Schranktiefe ange- passt.	300	300	1308	M N A 8 1 3 B	7 L/R	
		150-300	300	1308	M V A 8 1 3 1	L/R	





Programm 043 - Typenliste

Tiefenangabe entspricht der Korpus-tiefe		Tiefe in mm	Breite in mm	Höhe in mm	Artikelnummer		Anschlag	Aufpreis Hochglanz Korpus
Mittelschränke								
	Mittelschrank 2 Alu Rahmentüren 4 Glasfachböden 1 Abdeckplatte 330 mm tief	300	600	1308	M N A 8 1 6 B	7		
	Maßvariabel: Bitte das Tiefenmaß mit angeben. Ablageplatte wird entsprechend der Schranktiefe ange- passt.	150-300	600	1308	M V A 8 1 6 1			
	Mittelschrank mit Innenschubkästen 1 Drehtür 2 Metall-Innenschubkästen mit Einzugsdämpfung 1 Glasfachboden 1 Abdeckplatte 330 mm tief	300	300	1308	M N A 8 4 3 A	7	L/R	
		300	400	1308	M N A 8 4 4 A	7	L/R	
	Mittelschrank mit Innenschubkästen 2 Drehtüren 2 Metall-Innenschubkästen mit Einzugsdämpfung 1 Glasfachboden 1 Abdeckplatte 330 mm tief	300	600	1308	M N A 8 4 6 A	7		
Highboards								
	Highboard 1 Drehtür 2 Glasfachböden 1 Abdeckplatte 330 mm tief	300	300	828	H B A 5 1 3 A	7	L/R	
		300	400	828	H B A 5 1 4 A	7	L/R	
	Maßvariabel: Bitte das Tiefenmaß mit angeben. Ablageplatte wird entsprechend der Schranktiefe ange- passt.	150-300	300	828	H B V A 5 1 3		L/R	
		150-300	400	828	H B V A 5 1 4		L/R	

Programm 043 - Typenliste

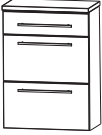





Tiefenangabe entspricht der Korpus-tiefe		Tiefe in mm	Breite in mm	Höhe in mm	Artikelnummer	Anschlag	Aufpreis Hochglanz Korpus
	Highboard 2 Drehtüren 2 Glasfachböden 1 Abdeckplatte 330 mm tief	300	600	828	H B A 5 1 6 A 7		
	Maßvariabel: Bitte das Tiefenmaß mit angeben. Ablageplatte wird entsprechend der Schranktiefe ange- passt.	150-300	600	828	H B V A 5 1 6		
	Highboard 1 Alu Rahmentür 2 Glasfachböden 1 Abdeckplatte 330 mm tief	300	300	828	H B A 5 1 3 B 7	L/R	
	Maßvariabel: Bitte das Tiefenmaß mit angeben. Ablageplatte wird entsprechend der Schranktiefe ange- passt.	150-300	300	828	H B V A 5 1 3	1 L/R	
	Highboard 2 Alu Rahmentüren 2 Glasfachböden 1 Abdeckplatte 330 mm tief	300	600	828	H B A 5 1 6 B 7		
	Maßvariabel: Bitte das Tiefenmaß mit angeben. Ablageplatte wird entsprechend der Schranktiefe ange- passt.	150-300	600	828	H B V A 5 1 6	1	
	Highboard 1 Metallschubkasten mit Einzugsdämpfung 1 Drehtür 1 Glasfachboden 1 Abdeckplatte 330 mm tief	300	300	828	H B A 5 5 3 A 7 M	L/R	
		300	400	828	H B A 5 5 4 A 7 M	L/R	
	Highboard 1 Metallschubkasten mit Einzugsdämpfung 2 Drehtüren 1 Glasfachboden 1 Abdeckplatte 330 mm tief	300	600	828	H B A 5 5 6 A 7 M		
	Highboard 1 Metallschubkasten mit Einzugsdämpfung 2 Metallauszüge mit Einzugsdämpfung 1 Abdeckplatte 330 mm tief	300	300	828	H B A 5 6 3 A 7 M		
		300	400	828	H B A 5 6 4 A 7 M		

Programm 043 - Typenliste





Tiefenangabe entspricht der Korpus-tiefe		Tiefe in mm	Breite in mm	Höhe in mm	Artikelnummer			Anschlag	Aufpreis Hochglanz Korpus
Highboards									
	Highboard 1 Metallschubkasten mit Einzugsdämpfung 2 Metallauszüge mit Einzugsdämpfung 1 Abdeckplatte 330 mm tief	300	600	828	H	B	A 5 6 6 A 7 M		
	Highboard mit Wäschekippe 1 Metallschubkasten mit Einzugsdämpfung 1 Wäschekippe 1 Abdeckplatte 330 mm tief	300 300	300 400	828 828	H	B	A 5 5 3 A 7 W A 5 5 4 A 7 W		
	Highboard mit Wäschekippe 1 Metallschubkasten mit Einzugsdämpfung 1 Wäschekippe 1 Abdeckplatte 330 mm tief	300	600	828	H	B	A 5 5 6 A 7 W		
Oberschränke									
	Oberschrank 1 Drehtür 1 Glasfachboden 1 Abdeckplatte 180 mm tief	150 150	300 400	668 668	O	G	A 4 1 3 A 7 A 4 1 4 A 7	L/R L/R	
	Maßvariabel: Bitte das Tiefenmaß mit angeben. Ablageplatte wird entsprechend der Schranktiefe ange- passt.	150-300 150-300	300 400	668 668	O	V	A 4 1 3 0 A 4 1 4 0	L/R L/R	
	Oberschrank 2 Drehtüren 1 Glasfachboden 1 Abdeckplatte 180 mm tief	150	600	668	O	G	A 4 1 6 A 7		
	Maßvariabel: Bitte das Tiefenmaß mit angeben. Ablageplatte wird entsprechend der Schranktiefe ange- passt.	150-300	600	668	O	V	A 4 1 6 0		

Programm 043 - Typenliste



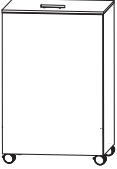

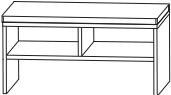
Tiefenangabe entspricht der Korpus-tiefe

	Tiefe in mm	Breite in mm	Höhe in mm	Artikelnummer	Anschlag	Aufpreis Hochglanz Korpus
Oberschränke						
	230	600	348	OMA 2 1 6 A 7 K		
Oberschrank 1 Klapptür 1 Abdeckplatte 260 mm tief						
Unterschränke						
	300 300	300 400	508 508	UNA 3 2 3 A 7 M UNA 3 2 4 A 7 M	L/R L/R	
Unterschrank 1 Metallschubkasten mit Einzugsdämpfung 1 Drehtür 1 Abdeckplatte 330 mm tief						
	300	600	508	UNA 3 2 6 A 7 M		
Unterschrank 1 Metallschubkasten mit Einzugsdämpfung 2 Drehtüren 1 Abdeckplatte 330 mm tief						
	300 300	300 400	508 508	UNA 3 4 3 A 7 M UNA 3 4 4 A 7 M		
Unterschrank 1 Metallschubkasten mit Einzugsdämpfung 1 Metallauszug mit Einzugsdämpfung 1 Abdeckplatte 330 mm tief						
	300	600	508	UNA 3 4 6 A 7 M		
Unterschrank 1 Metallschubkasten mit Einzugsdämpfung 1 Metallauszug mit Einzugsdämpfung 1 Abdeckplatte 330 mm tief						
	230	600	348	UMA 2 1 6 A 7 K		
Unterschrank 1 Klapptür 1 Abdeckplatte 260 mm tief						



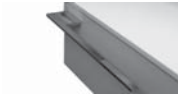

Programm 043 - Typenliste

Tiefenangabe entspricht der Korpusstärke		Tiefe in mm	Breite in mm	Höhe in mm	Artikelnummer	Anschlag	Aufpreis Hochglanz Korpus
Wäscherolli							
	Wäscherolli 1 Klappdeckel, inkl. Dämpfung 1 herausnehmbarer Wäschesack, waschbar 4 Rollen (2 feststellbar) Farbvariante entspricht der Korpusfarbe	470	470	656	WRS 4 0 4 7		
Sitzbänke							
	Sitzbank 1 Ablagefach 1 Sitzkissen aus Kunstleder in creme-weiß Farbvariante entspricht der Korpusfarbe	450	600	458	SETBANK 6		
	Sitzbank 2 Ablagefächer 1 Sitzkissen aus Kunstleder in creme-weiß Farbvariante entspricht der Korpusfarbe	450	900	458	SETBANK 9		
Steckboarde							
	Steckboarde 300 mm, rundum mit ABS-Dickkante Steckboarde 400 mm, rundum mit ABS-Dickkante Steckboarde 600 mm, rundum mit ABS-Dickkante Steckboarde 700 mm, rundum mit ABS-Dickkante Steckboarde 900 mm, rundum mit ABS-Dickkante Steckboarde 1200 mm, rundum mit ABS-Dickkante Steckboarde 1400 mm, rundum mit ABS-Dickkante	150	300	28	SBG 6 0 3 0		
		150	400	28	SBG 6 0 4 0		
		150	600	28	SBG 6 0 6 0		
		150	700	28	SBG 6 0 7 0		
		150	900	28	SBG 6 0 9 0		
		150	1200	28	SBG 6 0 1 2		
		150	1400	28	SBG 6 0 1 4		

Programm 043 - Typenliste

Tiefenangabe entspricht der Korpus­tiefe		Tiefe in mm	Breite in mm	Höhe in mm	Artikelnummer	Anschlag	Aufpreis Hochglanz Korpus
Zubehör							
	Handtuchhalter chrom glänzend zur Montage am Korpus Korpustiefe beachten!	57	384		P Z 1 1 2 0 1	1	
	Handtuchhalter chrom glänzend nach vorne geöffnet zur Montage am Korpus Korpustiefe beachten!	60	390		P Z 1 1 2 4 1	1	
	Griffblock für Spiegelschranktür chrom zum Anschrauben an Trägerplatten Bitte pro Tür einen Spiegelgriff mitbestellen!				P Z 1 1 2 6		
	Auszugseinteilung inkl. Befestigungsstange 2 Einteilungselemente - 300 mm Schrankbreite 3 Einteilungselemente - 400 mm Schrankbreite 4 Einteilungselemente - 600 mm Schrankbreite 4 Einteilungselemente - 700 mm Schrankbreite 4 Einteilungselemente - 900 mm Schrankbreite 6 Einteilungselemente - 1200 mm Schrankbreite				P Z 1 2 2 4 3 0 P Z 1 2 2 4 4 0 P Z 1 2 2 4 6 1 P Z 1 2 2 4 7 0 P Z 1 2 2 4 9 0 P Z 1 2 2 4 1 2		
	Schubkastenset für Metallschubkästen (M) für 300 mm breite Schränke für 400 mm breite Schränke Bestehend aus: - 1 alufarbiger Kunststoffeinsatz - 2 alufarbige Fachteiler, verstellbar				P Z 1 2 2 5 3 0 P Z 1 2 2 5 4 0		
	Stauraumboxen inkl. Befestigungsstange 2 Boxen für 600 mm Schrankbreite 2 Boxen für 700 mm Schrankbreite 2 Boxen für 900 mm Schrankbreite 2 Boxen für 1200 mm Schrankbreite				P Z 1 2 3 6 6 0 P Z 1 2 3 6 7 0 P Z 1 2 3 6 9 0 P Z 1 2 3 6 1 2		

Programm 043 - Typenliste

Tiefenangabe entspricht der Korpustiefe		Tiefe in mm	Breite in mm	Höhe in mm	Artikelnummer			Anschlag	Aufpreis Hochglanz Korpus
	Stauraumbox ohne Befestigungsstange	150	246	150	P Z	1 2 3 6 E 1			
	Kosmetikspiegel 2-fache Vergrößerung Saugnapf und Schraubenbefestigung Metallhalter verchromt				P Z	1 2 3 3			
	Touch LED-Dimmer für die LED-Spiegelschränke und Aufsatzleuchten				P Z	1 0 5 7			
	LED-Waschplatzbeleuchtung 2,4 Watt Energieeffizienzklasse: A 1 Schalterelement zur Montage hinter dem Spiegelschrank S2A 4370 59/ S2A 4370 57 / S2A 4370 S6		560		P Z	1 0 6 3 6 0			
	LED-Waschplatzbeleuchtung 3,9 Watt Energieeffizienzklasse: A 1 Schalterelement zur Montage hinter dem Spiegelschrank S2A 4390 59/ S2A 4390 57 / S2A 4390 S6		860		P Z	1 0 6 3 9 0			
	LED-Waschplatzbeleuchtung 5,3 Watt Energieeffizienzklasse: A 1 Schalterelement zur Montage hinter dem Spiegelschrank S2A 4312 59/ S2A 4312 57 / S2A 4312 S6 S2A 4314 59/ S2A 4314 57 / S2A 4314 S6		1160		P Z	1 0 6 3 1 2			
	LED-Aufbauleuchte Länge: 600 mm 5,3 Watt Energieeffizienzklasse: A für S2A 4370 S6, S2A 4390 S6	100	600	38	P Z	1 0 5 8 5			
	LED-Aufbauleuchte Länge: 900 mm 8,2 Watt Energieeffizienzklasse: A für S2A 4312 S6, S2A 4314 S6	100	900	38	P Z	1 0 5 9 5			

Programm 043 - Maßskizzen

SWM 9470

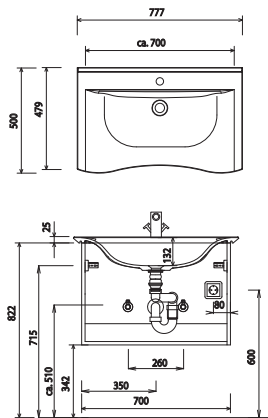

SWM 949M

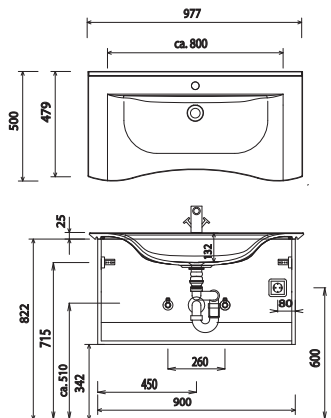

SWM 942M

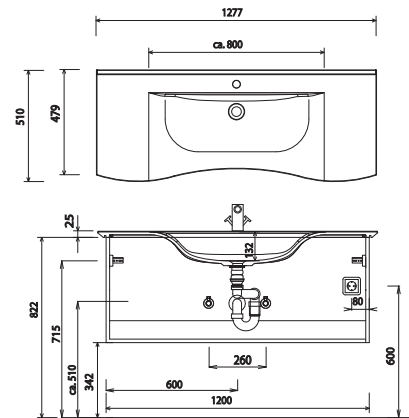

SWM 944D

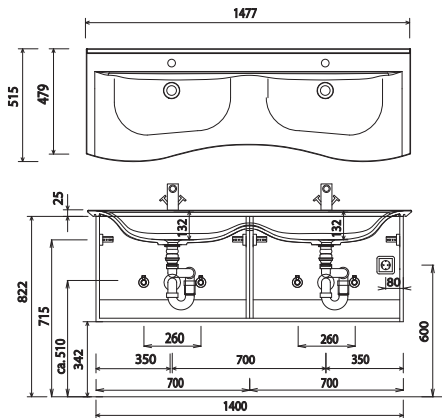

Bei Waschtischanlagen mit Befestigungsschrauben müssen die Maße zum Bohren vor Ort, nach dem Auflegen des Waschtisches auf den Unterschrank, angezeichnet werden.

Waschtische ohne Befestigungskonsolen werden mit Silikon an der Wand und auf den Möbelseiten befestigt!

Mineralguss:

Die Temperatur des Gebrauchswassers darf 55° nicht überschreiten. Haarfärbemittel müssen bei Kontakt mit der Oberfläche innerhalb weniger Sekunden entfernt werden, um Fleckenbildung zu vermeiden.

Toleranzen:

Die Maßtoleranzen (+/- 3mm) und Ebenheitstoleranzen (DIN 18202) unterliegen den üblichen materialspezifischen Toleranzen für Bauwerkstoffe, anlehnend an die DIN 18202.