



## Frontdekore



Nr. 795 Eiche Sand  
Paneeloptik



Nr. 796 Struktur Weiß  
Paneeloptik



Nr. 797 Eiche Sand



Nr. 798 Struktur Weiß

## Korpusdekore



Nr. 194  
Eiche Sand



Nr. 196  
Struktur Weiß

## Waschtischfarben

Keramik - Möbelwaschtische



Nr. 1 Weiß

## Griffvariante



Nr. 326  
Bügelgriff chrom glänzend

## Technik

Auszüge und Schubkästen



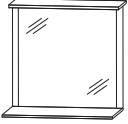
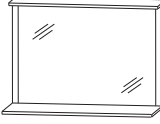
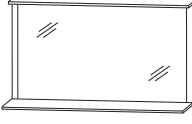
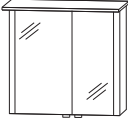
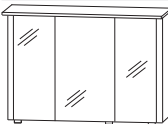
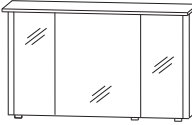

Nr. 554  
Premium-Technik mit Dämpfung

Türen mit integriertem Dämpfungssystem

# Programm 055 - Typenliste



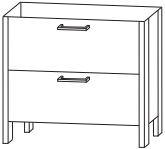
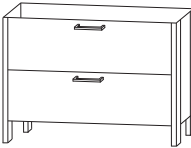

Tiefenangabe entspricht der Korpusstärke		Tiefe in mm	Breite in mm	Höhe in mm	Artikelnummer			Anschlag						
<b>Flächenspiegel</b>														
	<b>Flächenspiegel</b> 1 Gesimsboden mit LED-Beleuchtung 4,6 Watt / Converter 15 Watt Energieeffizienzklasse: A 1 Ablageboard in Korpusdekor 1 Schalterelement	144	696	688	F	S	A	4	0	7	0	3	2	
	<b>Flächenspiegel</b> 1 Gesimsboden mit LED-Beleuchtung 6,5 Watt / Converter 15 Watt Energieeffizienzklasse: A 1 Ablageboard in Korpusdekor 1 Schalterelement	144	996	688	F	S	A	4	0	1	0	3	2	
	<b>Flächenspiegel</b> 1 Gesimsboden mit LED-Beleuchtung 6,5 Watt / Converter 15 Watt Energieeffizienzklasse: A 1 Ablageboard in Korpusdekor 1 Schalterelement	144	1196	688	F	S	A	4	0	1	2	3	2	
<b>Spiegelschränke</b>														
	<b>Spiegelschrank</b> 1 Gesimsboden mit LED-Beleuchtung 4,6 Watt / Converter 15 Watt Energieeffizienzklasse: A 2 Spiegeltüren auf Trägerplatte 2 Glasfachböden 1 Schalter-Steckdosenelement	150	716	672	S	E	T	4	0	7	0	3	2	
	<b>Spiegelschrank</b> 1 Gesimsboden mit LED-Beleuchtung 6,5 Watt / Converter 15 Watt Energieeffizienzklasse: A 3 Spiegeltüren auf Trägerplatte 2 Mittelwände 6 Glasfachböden 1 Schalter-Steckdosenelement	150	1016	672	S	E	T	4	0	1	0	3	2	
	<b>Spiegelschrank</b> 1 Gesimsboden mit LED-Beleuchtung 6,5 Watt / Converter 15 Watt Energieeffizienzklasse: A 3 Spiegeltüren auf Trägerplatte 2 Mittelwände 6 Glasfachböden 1 Schalter-Steckdosenelement	150	1216	672	S	E	T	4	0	1	2	3	2	

# Programm 055 - Typenliste

Tiefenangabe entspricht der Korpusstärke		Tiefe in mm	Breite in mm	Höhe in mm	Artikelnummer	Anschlag
<b>Keramik - Möbelwaschtische</b>						
	<b>Keramik Möbelwaschtisch</b> weiß  kombinierbar mit WUA 4370 S1	510	710	13	<b>WTM 4 4 0 7 1</b>	
	<b>Keramik Möbelwaschtisch</b> weiß  kombinierbar mit WUA 4310 S1	510	1010	13	<b>WTM 4 4 1 0 1</b>	
	<b>Keramik Möbelwaschtisch</b> weiß  kombinierbar mit WUA 4312 S1	510	1210	13	<b>WTM 4 4 1 2 1</b>	
<b>Waschtischunterschranke</b>						
	<b>Waschtischunterschrank</b> 1 Metallauszug mit Einzugsdämpfung und Siphonausschnitt inkl. Reling 1 Metallauszug mit Einzugsdämpfung inkl. Reling seitliche Dekorstollen in Korpusdekor 1 Raumparsiphon	498	676	858	<b>WUA 4 3 7 0 S 1</b>	
	<b>Waschtischunterschrank</b> 1 Metallauszug mit Einzugsdämpfung und Siphonausschnitt inkl. Reling 1 Metallauszug mit Einzugsdämpfung inkl. Reling seitliche Dekorstollen in Korpusdekor 1 Raumparsiphon	498	976	858	<b>WUA 4 3 1 0 S 1</b>	
	<b>Waschtischunterschrank</b> 1 Metallauszug mit Einzugsdämpfung und Siphonausschnitt inkl. Reling 1 Metallauszug mit Einzugsdämpfung inkl. Reling seitliche Dekorstollen in Korpusdekor 1 Raumparsiphon	498	1176	858	<b>WUA 4 3 1 2 S 1</b>	

# Programm 055 - Typenliste

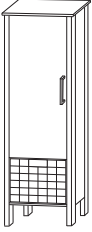
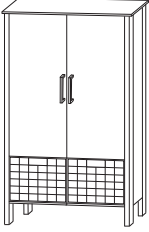
Tiefenangabe entspricht der Korpusstiefe



	Tiefe in mm	Breite in mm	Höhe in mm	Artikelnummer	Anschlag
 <p><b>Mittelschrank</b> 1 Tür 3 Glasfachböden 1 Metallschubkasten mit Einzugsdämpfung seitliche Dekorstollen in Korpusdekor 1 Abdeckplatte</p>	345	516	1530	<b>MNA8550S1</b>	L/R
 <p><b>Mittelschrank</b> 2 Türen 3 Glasfachböden 2 Metallschubkästen mit Einzugsdämpfung seitliche Dekorstollen in Korpusdekor 1 Abdeckplatte</p>	345	916	1530	<b>MNA8590S1</b>	
 <p><b>Mittelschrank</b> 1 Tür 3 Glasfachböden 1 Weidenkorb seitliche Dekorstollen in Korpusdekor 1 Abdeckplatte</p>	345	516	1530	<b>MNA8550S2</b>	L/R
 <p><b>Mittelschrank</b> 2 Türen 3 Glasfachböden 2 Weidenkörbe seitliche Dekorstollen in Korpusdekor 1 Abdeckplatte</p>	345	916	1530	<b>MNA8590S2</b>	
 <p><b>Mittelschrank</b> 1 Rahmentür mit Glasdekoreinsatz 3 Glasfachböden 1 Metallschubkasten mit Einzugsdämpfung seitliche Dekorstollen in Korpusdekor 1 Abdeckplatte</p>	345	516	1530	<b>MNA8550S3</b>	L/R

# Programm 055 - Typenliste





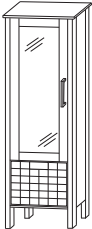
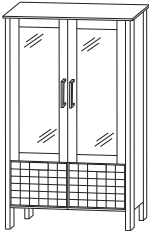

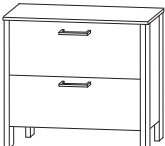
Ident Nummern - keine Preise

Tiefenangabe entspricht der Korpus-tiefe

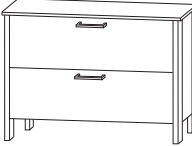
## Mittelschränke



		Tiefe in mm	Breite in mm	Höhe in mm	Artikelnummer	Anschlag
	<b>Mittelschrank</b> 2 Rahmenüren mit Glasdekoreinsatz 3 Glasfachböden 2 Metallschubkästen mit Einzugsdämpfung seitliche Dekorstollen in Korpusdekor 1 Abdeckplatte	345	916	1530	<b>MNA8590S3</b>	
	<b>Mittelschrank</b> 1 Rahmentür mit Glasdekoreinsatz 3 Glasfachböden 1 Weidenkorb seitliche Dekorstollen in Korpusdekor 1 Abdeckplatte	345	516	1530	<b>MNA8550S4</b>	L/R
	<b>Mittelschrank</b> 2 Rahmenüren mit Glasdekoreinsatz 3 Glasfachböden 2 Weidenkörbe seitliche Dekorstollen in Korpusdekor 1 Abdeckplatte	345	916	1530	<b>MNA8590S4</b>	
<b>Sideboards</b>						
	<b>Sideboard</b> 1 Abdeckplatte 2 Metallauszüge mit Einzugsdämpfung inkl. Reling seitliche Dekorstollen in Korpusdekor	515	716	890	<b>SBS4370S1</b>	
	<b>Sideboard</b> 1 Abdeckplatte 2 Metallauszüge mit Einzugsdämpfung inkl. Reling seitliche Dekorstollen in Korpusdekor	515	1016	890	<b>SBS4310S1</b>	

# Programm 055 - Typenliste





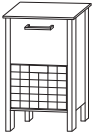
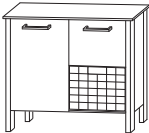

Tiefenangabe entspricht der Korpusstärke		Tiefe in mm	Breite in mm	Höhe in mm	Artikelnummer	Anschlag
<b>Sideboards</b>						
	<b>Sideboard</b> 1 Abdeckplatte 2 Metallauszüge mit Einzugsdämpfung inkl. Reling seitliche Dekorstollen in Korpusdekor	515	1216	890	<b>SBS4312S1</b>	
<b>Oberschränke</b>						
	<b>Oberschrank</b> 1 Tür 1 Glasfachboden seitliche Dekorstollen 1 Abdeckplatte	195	516	672	<b>OGA415002</b>	L/R
	<b>Oberschrank</b> 2 Türen 1 Glasfachboden seitliche Dekorstollen 1 Abdeckplatte	195	916	672	<b>OGA419002</b>	
	<b>Oberschrank</b> 1 Rahmentür mit Glasdekoreinsatz 1 Glasfachboden seitliche Dekorstollen 1 Abdeckplatte	195	516	672	<b>OGA415003</b>	L/R
	<b>Oberschrank</b> 2 Rahmenüren mit Glasdekoreinsatz 1 Glasfachboden seitliche Dekorstollen 1 Abdeckplatte	195	916	672	<b>OGA419003</b>	
<b>Unterschränke</b>						
	<b>Unterschrank</b> 1 Tür 1 Glasfachboden seitliche Dekorstollen in Korpusdekor 1 Abdeckplatte	345	516	890	<b>UNA4150S1</b>	L/R

# Programm 055 - Typenliste

Tiefenangabe entspricht der Korpusstärke



		Tiefe in mm	Breite in mm	Höhe in mm	Artikelnummer	Anschlag
	<b>Unterschrank</b> 2 Türen 1 Glasfachboden seitliche Dekorstollen in Korpusdekor 1 Abdeckplatte	345	916	890	<b>UNA 4 1 9 0 S 1</b>	
	<b>Unterschrank</b> 1 Metallauszug mit Einzugsdämpfung inkl. Reling 1 Weidenkorb seitliche Dekorstollen in Korpusdekor 1 Abdeckplatte	345	516	890	<b>UNA 4 2 5 0 S 2</b>	
	<b>Unterschrank</b> 1 Tür mit Dämpfung 1 Glasfachboden 1 Metallauszug mit Einzugsdämpfung inkl. Reling 1 Weidenkorb seitliche Dekorstollen in Korpusdekor 1 Abdeckplatte	345	916	890	<b>UNA 4 2 9 L S 2</b>	
	<b>Unterschrank</b> 1 Tür mit Dämpfung 1 Glasfachboden 1 Metallauszug mit Einzugsdämpfung inkl. Reling 1 Weidenkorb seitliche Dekorstollen in Korpusdekor 1 Abdeckplatte	345	916	890	<b>UNA 4 2 9 R S 2</b>	
<b>Zubehör</b>						
	<b>LED-Waschplatzbeleuchtung</b> 2,4 Watt Energieeffizienzklasse: A 1 Schalterelement zur Montage hinter dem Spiegelschrank SET 4070 32		560		<b>P Z 1 0 6 3 6 0</b>	
	<b>LED-Waschplatzbeleuchtung</b> 3,9 Watt Energieeffizienzklasse: A 1 Schalterelement zur Montage hinter dem Spiegelschrank SET 4010 32, SET 4012 32		860		<b>P Z 1 0 6 3 9 0</b>	

# Programm 055 - Typenliste

Tiefenangabe entspricht der Korpusstiefe		Tiefe in mm	Breite in mm	Höhe in mm	Artikelnummer	Anschlag
<b>Zubehör</b>						
	<b>Auszugseinteilung inkl. Befestigungsstange</b> 4 Einteilungselemente - 600 mm Schrankbreite 4 Einteilungselemente - 900 mm Schrankbreite 5 Einteilungselemente - 1100 mm Schrankbreite				<b>P Z 1 2 2 4 6 1</b> <b>P Z 1 2 2 4 9 0</b> <b>P Z 1 2 2 4 1 1</b>	
	<b>Stauraumboxen inkl. Befestigungsstange</b> 2 Boxen für 600 mm Schrankbreite 2 Boxen für 900 mm Schrankbreite 2 Boxen für 1100 mm Schrankbreite				<b>P Z 1 2 3 6 6 0</b> <b>P Z 1 2 3 6 9 0</b> <b>P Z 1 2 3 6 1 1</b>	
	<b>Schubkastenset für Metallschubkästen (M)</b> Bestehend aus: - 1 alufarbiger Kunststoffeinsatz - 2 alufarbige Fachteiler, verstellbar für 40 cm breite Schränke				<b>P Z 1 2 2 5 4 0</b>	
	<b>Stauraumbox</b> ohne Befestigungsstange	150	246	150	<b>P Z 1 2 3 6 E 1</b>	
	<b>Kosmetikspiegel</b> 2-fache Vergrößerung Saugnapf und Schraubenbefestigung Metallhalter verchromt		150	150	<b>P Z 1 2 3 3</b>	
	<b>Touch LED-Dimmer</b> für die LED-Spiegelschränke und Aufsatzleuchten				<b>P Z 1 0 5 7</b>	

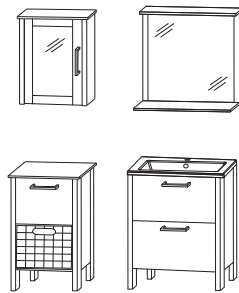
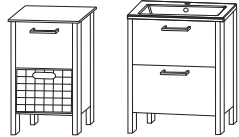
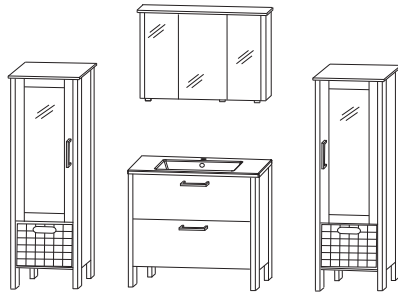

# Programm 055 - Planungsbeispiele

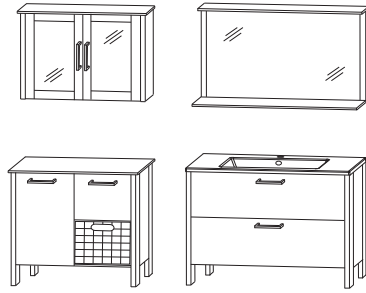
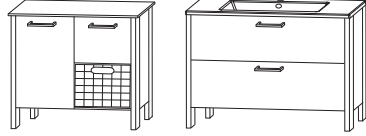
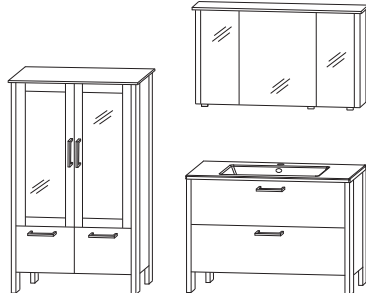
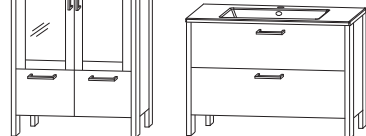
<b>TIK-0170-1</b>		
1 Flächenspiegel	F S A 4 0 7 0 3 2	
1 Waschtischunterschrank	W T M 4 4 0 7 1	
1 Keramik-Möbelwaschtisch	W U A 4 3 7 0 S 1	
1 Oberschrank	O G A 4 1 5 0 0 3	
1 Unterschrank	U N A 4 2 5 0 S 2	
Summe		700 mm breit + 500 mm breit
<b>TIK-0110-1</b>		
1 Spiegelschrank	S E T 4 0 1 0 3 2	
1 Waschtischunterschrank	W T M 4 4 1 0 1	
1 Keramik-Möbelwaschtisch	W U A 4 3 1 0 S 1	
2 Mittelschränke	M N A 8 5 5 0 S 4	
Summe		
<b>TIK-0112-1</b>		
1 Flächenspiegel	F S A 4 0 1 0 3 2	
1 Waschtischunterschrank	W U A 4 3 1 2 S 1	
1 Keramik-Möbelwaschtisch	W T M 4 4 1 2 1	
1 Unterschrank	U N A 4 2 9 L S 2	
1 Oberschrank	O G A 4 1 9 0 0 3	
Summe		1200 mm breit + 900 mm breit
<b>TIK-0112-2</b>		
1 Spiegelschrank	S E T 4 0 1 2 3 2	
1 Waschtischunterschrank	W T M 4 4 1 2 1	
1 Keramik-Möbelwaschtisch	W U A 4 3 1 2 S 1	
1 Mittelschrank	M N A 8 5 9 0 S 3	
Summe		

# Programm 055 - Maßskizzen

WTM 4407 1

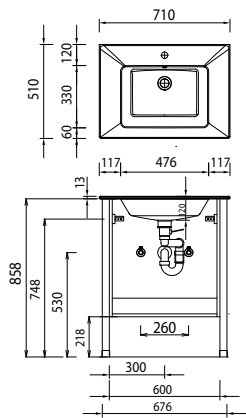

WTM 4410 1

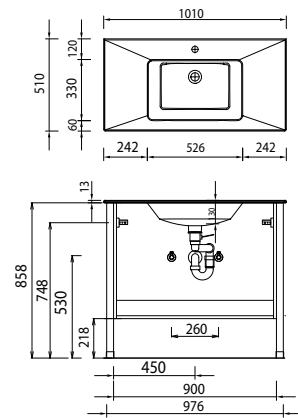

WTM 4412 1

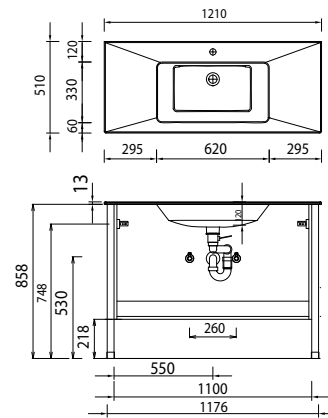

## Toleranzen:

Die Maßtoleranzen (+/- 3mm) und Ebenheitstoleranzen (DIN 18202) unterliegen den üblichen materialspezifischen Toleranzen für Baustoffe, anlehnend an die DIN 18202.