

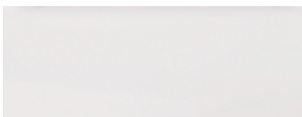

## Frontfarben



Nr. 722 Polarweiß hgl.



Nr. 755 Hacienda Schwarz

## Korpusfarben

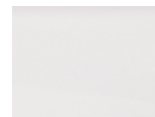

Nr. 101  
Weiß



Nr. 155  
Hacienda  
Schwarz

## Waschtischfarben

Mineralguss- Möbelwaschtische



Nr. 1  
weiß

## Griffvariante



Nr. 317 Stangengriff chrom

## Auszugstechnik

Premium Auszug mit Dämpfung

# petito - Typenliste

Tiefenangabe entspricht der Korpusstärke

## Spiegelschränke

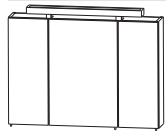

inkl. Griffstifte

**2D Spiegelschrank mit Stableuchte**  
 3 Spiegeldrehtüren,  
 2 Mittelwände  
 3 Glasfachböden  
 Stableuchte 13 Watt  
 1 Schalter-Steckdosen-Element

Tiefe in mm	Breite in mm	Höhe in mm	Artikelnummer	Anschlag	Aufpreis Hochglanz Korpus
150	1100	640	S 2 A 4 3 1 1 2 8		
405	1106	21	W M C R 4 1 1 1		
405	1106	21	W M C R 4 1 D S 1		
405	1106	21	W M C G 4 1 1 1		
405	1106	21	W M C G 4 1 D S 1		
396	1100	480	W U A 3 5 1 1 7		

## Mineralguss - Möbelwaschtische Mindertiefe



**Mineralguss-Möbelwaschtisch**  
 rund  
 Farbton Weiß  
  
 Mindertiefe



**Mineralguss-Doppelwaschtisch**  
 rund  
 2 Hahnlöcher  
 inkl. Permanentablauf  
 Farbton Weiß  
  
 Mindertiefe



**Mineralguss-Möbelwaschtisch**  
 rechteckig  
 Farbton Weiß  
  
 Mindertiefe



**Mineralguss-Doppelwaschtisch**  
 rechteckig  
 2 Hahnlöcher  
 inkl. Permanentablauf  
 Farbton Weiß  
  
 Mindertiefe

## Waschtischunterschränke Mindertiefe



**Waschtischunterschrank**  
 rund  
 1 Frontblende  
 1 Metallauszug mit Einzugsdämpfung  
 1 Raumparsyphon  
 seitliche Korpusstärke = 245 mm  
 Mindertiefe

# petito - Typenliste

Tiefenangabe entspricht der Korpus-tiefe		Tiefe in mm	Breite in mm	Höhe in mm	Artikelnummer	Anschlag	Aufpreis Hochglanz Korpus
<h2>Waschtischunterschränke</h2> <h3>Mindertiefe</h3>							
	<b>Waschtischunterschrank</b> rund 2 Drehtüren seitliche Korpus-tiefe = 245 mm Mindertiefe	396	1100	480	<b>W U A 3 0 1 1 2</b>		
	<b>Waschtischunterschrank</b> rechteckig 1 Frontblende 1 Metallauszug mit Einzugsdämpfung 1 Raumsparsyphon seitliche Korpus-tiefe = 370 mm Mindertiefe	370	1100	480	<b>W U A 3 8 1 1 7</b>		
	<b>Waschtischunterschrank</b> rechteckig 2 Drehtüren seitliche Korpus-tiefe = 370 mm Mindertiefe	370	1100	480	<b>W U A 3 0 1 1 3</b>		
<h2>Mineralguss - Möbelwaschtische</h2> <h3>Standardtiefe</h3>							
	<b>Mineralguss-Möbelwaschtisch</b> rund Farbton Weiß  Standardtiefe	500	1106	21	<b>W M C R 5 1 1 1</b>		
	<b>Mineralguss-Doppelwaschtisch</b> rund 2 Hahnlöcher inkl. Permanentablauf Farbton Weiß  Standardtiefe	500	1106	21	<b>W M C R 5 1 D S 1</b>		
	<b>Mineralguss-Möbelwaschtisch</b> rechteckig Farbton Weiß  Standardtiefe	500	1106	21	<b>W M C G 5 1 1 1</b>		
	<b>Mineralguss-Doppelwaschtisch</b> rechteckig 2 Hahnlöcher inkl. Permanentablauf Farbton Weiß  Standardtiefe	500	1106	21	<b>W M C G 5 1 D S 1</b>		

# petito - Typenliste

Tiefenangabe entspricht der Korpus-tiefe

## Waschtischunterschränke Standardtiefe



**Waschtischunterschrank**  
rund  
1 Frontblende  
1 Metallauszug mit Einzugsdämpfung  
1 Raumsparsyphon  
seitliche Korpus-tiefe = 338 mm  
Standardtiefe

Tiefe  
in mm

Breite  
in mm

Höhe  
in mm

Artikelnummer

Anschlag

Aufpreis  
Hochglanz  
Korpus

470

1100

480

W U A 3 5 1 1 T 7



**Waschtischunterschrank**  
rund  
2 Drehtüren  
seitliche Korpus-tiefe = 338 mm  
Standardtiefe

470

1100

480

W U A 3 0 1 1 T 2

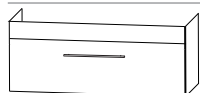

**Waschtischunterschrank**  
rechteckig  
1 Frontblende  
1 Metallauszug mit Einzugsdämpfung  
1 Raumsparsyphon  
seitliche Korpus-tiefe = 470 mm  
Standardtiefe

470

1100

480

W U A 3 8 1 1 T 7

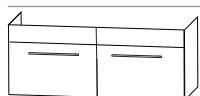

**Waschtischunterschrank**  
rechteckig  
2 Drehtüren  
seitliche Korpus-tiefe = 470 mm  
Standardtiefe

470

1100

480

W U A 3 0 1 1 T 3

## Hochschränke



**Hochschrank**  
1 Drehtür  
2 Glasfachböden (o.)  
1 Metallschubkasten  
2 Metallauszüge  
1 Abdeckplatte 330 mm tief

300

300

1616

H N A 0 9 3 A S L/R

300

400

1616

H N A 0 9 4 A S L/R



**Hochschrank**  
2 Drehtüren  
2 Glasfachböden (o.)  
1 Metallschubkasten  
2 Metallauszüge  
1 Abdeckplatte 330 mm tief



300

600



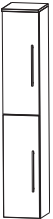
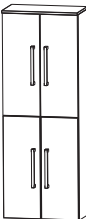
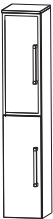

1616

H N A 0 9 6 A S



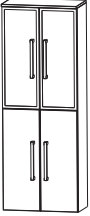

# petito - Typenliste

Tiefenangabe entspricht der Korpus­tiefe		Tiefe in mm	Breite in mm	Höhe in mm	Artikelnummer	Anschlag	Aufpreis Hochglanz Korpus
	<b>Hochschrank</b> 1 Alu Rahmentür 2 Glasfachböden (o.) 1 Metallschubkasten 2 Metallauszüge 1 Abdeckplatte 330 mm tief	300	300	1616	<b>HNA093BS</b>	L/R	
	<b>Hochschrank</b> 2 Alu Rahmentüren 2 Glasfachböden (o.) 1 Metallschubkasten 2 Metallauszüge 1 Abdeckplatte 330 mm tief	300	600	1616	<b>HNA096BS</b>		
	<b>Hochschrank</b> 2 Drehtüren 2 Glasfachböden (o.) 2 Glasfachböden (u.) 1 Abdeckplatte 330 mm tief	300	300	1616	<b>HNA033A</b>	L/R	
		300	400	1616	<b>HNA034A</b>	L/R	
	Maßvariabel: Bitte das Tiefenmaß mit angeben. Ablageplatte wird entsprechend der Schranktiefe ange- passt.	150-300	300	1616	<b>HVA0330</b>	L/R	
		150-300	400	1616	<b>HVA0340</b>	L/R	
	<b>Hochschrank</b> 4 Drehtüren 2 Glasfachböden (o.) 2 Glasfachböden (u.) 1 Abdeckplatte 330 mm tief	300	600	1616	<b>HNA036A</b>		
	Maßvariabel: Bitte das Tiefenmaß mit angeben. Ablageplatte wird entsprechend der Schranktiefe ange- passt.	150-300	600	1616	<b>HVA0360</b>		
	<b>Hochschrank</b> 1 Alu Rahmentür 1 Drehtür 2 Glasfachböden (o.) 2 Glasfachböden (u.) 1 Abdeckplatte 330 mm tief	300	300	1616	<b>HNA033B</b>	L/R	
	Maßvariabel: Bitte das Tiefenmaß mit angeben. Ablageplatte wird entsprechend der Schranktiefe ange- passt.	150-300	300	1616	<b>HVA0331</b>	L/R	





# petito - Typenliste

Tiefenangabe entspricht der Korpus-tiefe		Tiefe in mm	Breite in mm	Höhe in mm	Artikelnummer	Anschlag	Aufpreis Hochglanz Korpus
<b>Hochschrank</b>							
	<p><b>Hochschrank</b> 2 Alu Rahmentüren 2 Drehtüren 2 Glasfachböden (o.) 2 Glasfachböden (u.) 1 Abdeckplatte 330 mm tief</p> <p>Maßvariabel: Bitte das Tiefenmaß mit angeben. Ablageplatte wird entsprechend der Schranktiefe ange- passt.</p>	300	600	1616	<b>H N A 0 3 6 B</b>		
		150-300	600	1616	<b>H V A 0 3 6 1</b>		
	<p><b>Hochschrank</b> 1 Drehtür 2 Glasfachböden (o.) 1 Metallschubkasten 1 Drehtür 1 Glasfachboden (u.) 1 Abdeckplatte 330 mm tief</p>	300	300	1616	<b>H N A 0 5 3 A</b>	L/R	
		300	400	1616	<b>H N A 0 5 4 A</b>	L/R	
	<p><b>Hochschrank</b> 2 Drehtüren 2 Glasfachböden (o.) 1 Metallschubkasten 2 Drehtüren 1 Glasfachboden (u.) 1 Abdeckplatte 330 mm tief</p>	300	600	1616	<b>H N A 0 5 6 A</b>		
	<p><b>Hochschrank</b> 1 Alu Rahmentür 2 Glasfachböden (o.) 1 Metallschubkasten 1 Drehtür 1 Glasfachboden (u.) 1 Abdeckplatte 330 mm tief</p>	300	300	1616	<b>H N A 0 5 3 B</b>	L/R	
	<p><b>Hochschrank</b> 2 Alu Rahmentüren 2 Glasfachböden (o.) 1 Metallschubkasten 2 Drehtüren 1 Glasfachboden (u.) 1 Abdeckplatte 330 mm tief</p>	300	600	1616	<b>H N A 0 5 6 B</b>		

# petito - Typenliste

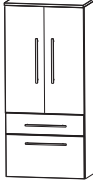

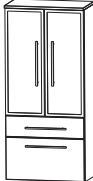
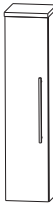
Tiefenangabe entspricht der Korpus­tiefe		Tiefe in mm	Breite in mm	Höhe in mm	Artikelnummer	Anschlag	Aufpreis Hochglanz Korpus
<b>Hochschränke</b>							
	<b>Hochschrank mit Wäschekippe</b>	300	300	1616	<b>HNA053A</b>	<b>W</b> L/R	
	1 Drehtür 2 Glasfachböden 1 Metallschubkasten 1 Wäschekippe 1 Abdeckplatte 330 mm tief	300	400	1616	<b>HNA054A</b>	<b>W</b> L/R	
	<b>Hochschrank mit Wäschekippe</b>	300	600	1616	<b>HNA056A</b>	<b>W</b>	
	2 Drehtüren 2 Glasfachböden (o.) 1 Metallschubkasten 1 Wäschekippe 1 Abdeckplatte 330 mm tief						
	<b>Hochschrank mit Wäschekippe</b>	300	300	1616	<b>HNA053B</b>	<b>W</b> L/R	
	1 Alu Rahmentür 2 Glasfachböden 1 Metallschubkasten 1 Wäschekippe 1 Abdeckplatte 330 mm tief						
	<b>Hochschrank mit Wäschekippe</b>	300	600	1616	<b>HNA056B</b>	<b>W</b>	
	2 Alu Rahmentüren 2 Glasfachböden 1 Metallschubkasten 1 Wäschekippe 1 Abdeckplatte 330 mm tief						

# petito - Typenliste



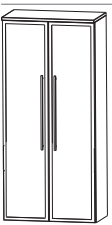

Tiefenangabe entspricht der Korpus-tiefe		Tiefe in mm	Breite in mm	Höhe in mm	Artikelnummer	Anschlag	Aufpreis Hochglanz Korpus
	<b>Mittelschrank</b> 1 Drehtür	300	300	1296	<b>M N A 8 8 3 0 A S</b>	L/R	
	2 Glasfachböden (o.) 1 Metallschubkasten 1 Metallauszug 1 Abdeckplatte 330 mm tief	300	400	1296	<b>M N A 8 8 4 0 A S</b>	L/R	
	<b>Mittelschrank</b> 2 Drehtüren	300	600	1296	<b>M N A 8 8 6 0 A S</b>		
	2 Glasfachböden (o.) 1 Metallschubkasten 1 Metallauszug 1 Abdeckplatte 330 mm tief						
	<b>Mittelschrank</b> 1 Alu Rahmentür	300	300	1296	<b>M N A 8 8 3 B</b>	L/R	
	2 Glasfachböden (o.) 1 Metallauszug 1 Metallschubkasten 1 Abdeckplatte 330 mm tief						
	<b>Mittelschrank</b> 2 Alu Rahmentüren	300	600	1296	<b>M N A 8 8 6 B</b>		
	2 Glasfachböden (o.) 1 Metallauszug 1 Metallschubkasten 1 Abdeckplatte 330 mm tief						
	<b>Mittelschrank</b> 1 Drehtür	300	300	1296	<b>M N A 8 1 3 A</b>	L/R	
	4 Glasfachböden	300	400	1296	<b>M N A 8 1 4 A</b>	L/R	
	1 Abdeckplatte 330 mm tief						
	Maßvariabel: Bitte das Tiefenmaß mit angeben. Ablageplatte wird entsprechend der Schranktiefe ange- passt.	150-300	300	1296	<b>M V A 8 1 3 0</b>	L/R	
	150-300	400	1296	<b>M V A 8 1 4 0</b>	L/R		
	<b>Mittelschrank</b> 2 Drehtüren	300	600	1296	<b>M N A 8 1 6 A</b>		
	4 Glasfachböden 1 Abdeckplatte 330 mm tief						
	Maßvariabel: Bitte das Tiefenmaß mit angeben. Ablageplatte wird entsprechend der Schranktiefe ange- passt.	150-300	600	1296	<b>M V A 8 1 6 0</b>		

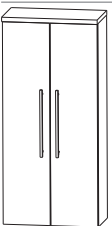

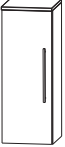
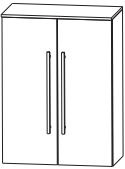

# petito - Typenliste

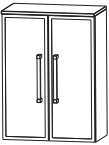
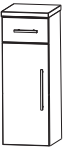
Tiefenangabe entspricht der Korpus­tiefe		Tiefe in mm	Breite in mm	Höhe in mm	Artikelnummer	Anschlag	Aufpreis Hochglanz Korpus
<b>Mittelschränke</b>							
	<b>Mittelschrank</b> 1 Alu Rahmentür 4 Glasfachböden 1 Abdeckplatte 330 mm tief	300	300	1296	<b>M N A 8 1 3 B</b>	L/R	
	Maßvariabel: Bitte das Tiefenmaß mit angeben. Ablageplatte wird entsprechend der Schranktiefe ange- passt.	150-300	300	1296	<b>M V A 8 1 3 1</b>	L/R	
	<b>Mittelschrank</b> 2 Alu Rahmentüren 4 Glasfachböden 1 Abdeckplatte 330 mm tief	300	600	1296	<b>M N A 8 1 6 B</b>		
	Maßvariabel: Bitte das Tiefenmaß mit angeben. Ablageplatte wird entsprechend der Schranktiefe ange- passt.	150-300	600	1296	<b>M V A 8 1 6 1</b>		
	<b>Mittelschrank mit Innenschubkasten</b> 1 Drehtür 2 Metall-Innenschubkästen 1 Glasfachboden 1 Abdeckplatte 330 mm tief	300	300	1296	<b>M N A 8 4 3 A</b>	L/R	
		300	400	1296	<b>M N A 8 4 4 A</b>	L/R	
	<b>Mittelschrank mit Innenschubkasten</b> 2 Drehtüren 2 Metall-Innenschubkästen mit Einzugsdämpfung 1 Glasfachboden 1 Abdeckplatte 330 mm tief	300	600	1296	<b>M N A 8 4 6 A</b>		



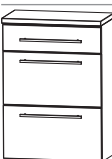
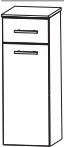

# petito - Typenliste

Tiefenangabe entspricht der Korpus-tiefe		Tiefe in mm	Breite in mm	Höhe in mm	Artikelnummer	Anschlag	Aufpreis Hochglanz Korpus
	<b>Highboard</b> 1 Drehtür 2 Glasfachböden 1 Abdeckplatte 330 mm tief	300	300	816	<b>H B A 5 1 3 0</b>	<b>A</b> L/R	
		300	400	816	<b>H B A 5 1 4 0</b>	<b>A</b> L/R	
	Maßvariabel: Bitte das Tiefenmaß mit angeben. Ablageplatte wird entsprechend der Schranktiefe ange- passt.	150-300	300	816	<b>H B V A 5 1 3</b>	L/R	
		150-300	400	816	<b>H B V A 5 1 4</b>	L/R	
	<b>Highboard</b> 2 Drehtüren 2 Glasfachböden 1 Abdeckplatte 330 mm tief	300	600	816	<b>H B A 5 1 6 0</b>	<b>A</b>	
	Maßvariabel: Bitte das Tiefenmaß mit angeben. Ablageplatte wird entsprechend der Schranktiefe ange- passt.	150-300	600	816	<b>H B V A 5 1 6</b>		
	<b>Highboard</b> 1 Alu Rahmentür 2 Glasfachböden 1 Abdeckplatte 330 mm tief	300	300	816	<b>H B A 5 1 3 B</b>	L/R	
	Maßvariabel: Bitte das Tiefenmaß mit angeben. Ablageplatte wird entsprechend der Schranktiefe ange- passt.	150-300	300	816	<b>H B V A 5 1 3</b>	<b>1</b> L/R	
	<b>Highboard</b> 2 Alu Rahmentüren 2 Glasfachböden 1 Abdeckplatte 330 mm tief	300	600	816	<b>H B A 5 1 6 B</b>		
	Maßvariabel: Bitte das Tiefenmaß mit angeben. Ablageplatte wird entsprechend der Schranktiefe ange- passt.	150-300	600	816	<b>H B V A 5 1 6</b>	<b>1</b>	
	<b>Highboard</b> 1 Metallschubkasten 1 Drehtür 1 Glasfachboden 1 Abdeckplatte 330 mm tief	300	300	816	<b>H B A 5 5 3 A</b>	L/R	
		300	400	816	<b>H B A 5 5 4 A</b>	L/R	
	<b>Highboard</b> 1 Metallschubkasten 2 Drehtüren 1 Glasfachboden 1 Abdeckplatte 330 mm tief	300	600	816	<b>H B A 5 5 6 A</b>		

# petito - Typenliste

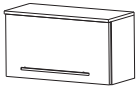
Tiefenangabe entspricht der Korpus­tiefe		Tiefe in mm	Breite in mm	Höhe in mm	Artikelnummer	Anschlag	Aufpreis Hochglanz Korpus
<b>Highboards</b>							
	<b>Highboard</b>	300	300	816	<b>H B A 5 6 3 A</b>		
	1 Metallschubkasten 2 Metallauszüge 1 Abdeckplatte 330 mm tief	300	400	816	<b>H B A 5 6 4 A</b>		
	<b>Highboard</b>	300	600	816	<b>H B A 5 6 6 A</b>		
	1 Metallschubkasten 2 Metallauszüge 1 Abdeckplatte 330 mm tief						
	<b>Highboard mit Wäschekippe</b>	300	300	816	<b>H B A 5 5 3 A</b>	<b>W</b> L/R	
	1 Metallschubkasten 1 Wäschekippe 1 Abdeckplatte 330 mm tief	300	400	816	<b>H B A 5 5 4 A</b>	<b>W</b> L/R	
	<b>Highboard mit Wäschekippe</b>	300	600	816	<b>H B A 5 5 6 A</b>	<b>W</b>	
	1 Metallschubkasten 1 Wäschekippe 1 Abdeckplatte 330 mm tief						
<b>Oberschränke</b>							
	<b>Oberschrank</b>	150	300	656	<b>O G A 4 1 3 0</b>	<b>A</b> L/R	
	1 Drehtür	150	400	656	<b>O G A 4 1 4 0</b>	<b>A</b> L/R	
	1 Glasfachboden						
	1 Abdeckplatte 180 mm tief						
	Maßvariabel: Bitte das Tiefenmaß mit angeben. Ablageplatte wird entsprechend der Schranktiefe angepasst.	150-300	300	656	<b>O V A 4 1 3 0</b>	L/R	
		150-300	400	656	<b>O V A 4 1 4 0</b>	L/R	

# petito - Typenliste

Tiefenangabe entspricht der Korpus-tiefe		Tiefe in mm	Breite in mm	Höhe in mm	Artikelnummer	Anschlag	Aufpreis Hochglanz Korpus
<b>Oberschränke</b>							
	<b>Oberschrank</b> 2 Drehtüren 1 Glasfachboden 1 Abdeckplatte 180 mm	150	600	656	<b>OGA 4 1 6 0</b>	<b>A</b>	
	Maßvariabel: Bitte das Tiefenmaß mit angeben. Ablageplatte wird entsprechend der Schranktiefe ange- passt.	150-300	600	656	<b>OVA 4 1 6 0</b>		
	<b>Oberschrank</b> 1 Klapptür, 1 Abdeckplatte 260 mm tief	230	600	336	<b>OMA 2 1 6 0</b>	<b>AK</b>	
<b>Unterschränke</b>							
	<b>Unterschrank</b> 1 Metallschubkasten 1 Drehtür 1 Abdeckplatte 330 mm tief	300	300	496	<b>UNA 3 2 3 0</b>	<b>AS</b>	L/R
		300	400	496	<b>UNA 3 2 4 0</b>	<b>AS</b>	L/R
	<b>Unterschrank</b> 1 Metallschubkasten 2 Drehtüren 1 Abdeckplatte 330 mm tief	300	600	496	<b>UNA 3 2 6 0</b>	<b>AS</b>	
	<b>Unterschrank</b> 1 Metallschubkasten 1 Metallauszug 1 Abdeckplatte 330 mm tief	300	300	496	<b>UNA 3 4 3 0</b>	<b>AS</b>	
		300	400	496	<b>UNA 3 4 4 0</b>	<b>AS</b>	
	<b>Unterschrank</b> 1 Metallschubkasten 1 Metallauszug 1 Abdeckplatte 330 mm tief	300	600	496	<b>UNA 3 4 6 0</b>	<b>AS</b>	

# petito - Typenliste

Tiefenangabe entspricht der Korpus-tiefe

## Unterschränke

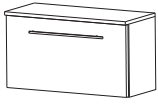

**Unterschrank**  
1 Klapptür,  
1 Abdeckplatte 260 mm tief

Tiefe in mm	Breite in mm	Höhe in mm	Artikelnummer	Anschlag	Aufpreis Hochglanz Korpus
230	600	336	UMA 2 1 6 0 AK		

# Petito - Blockbezeichnungen

PAB-PETI-R1

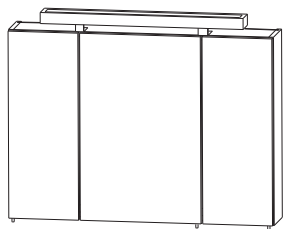

PAB-PETI-R2

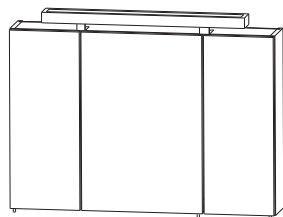

PAB-PETI-R3

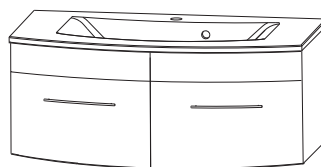
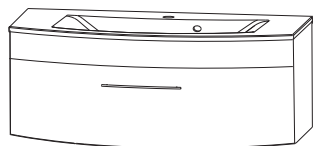
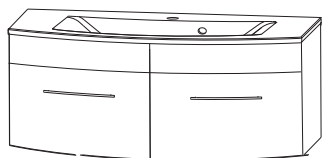
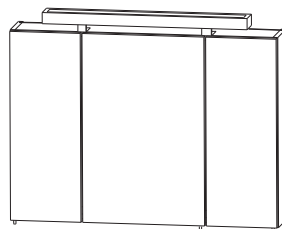

PAB-PETI-R4

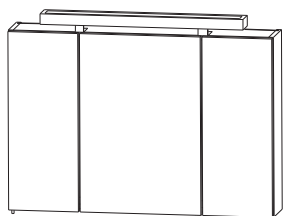

PAB-PETI-G1

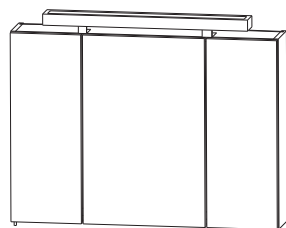

PAB-PETI-G2

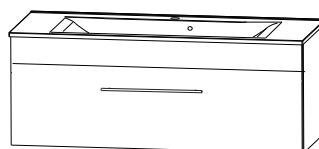
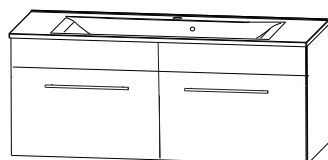
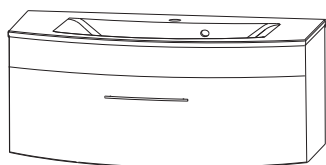
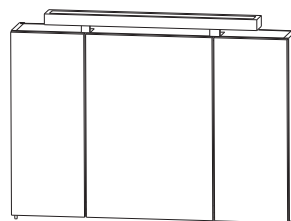

PAB-PETI-G3

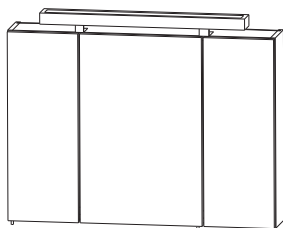

PAB-PETI-G4

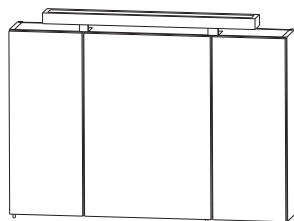

PAB-PETD-R1

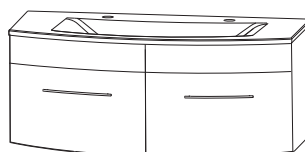
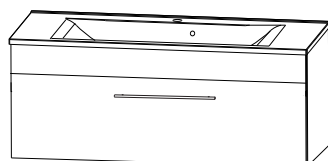
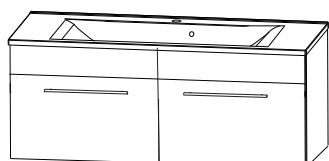
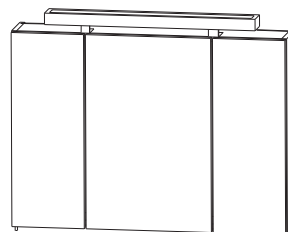

1 und 2 in Mindertiefe  
3 und 4 in Standardtiefe

1 und 2 in Mindertiefe  
3 und 4 in Standardtiefe

# Petito - Blockbezeichnungen

PAB-PETD-R2

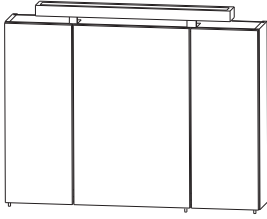

PAB-PETD-R3

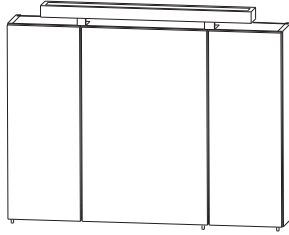

PAB-PETD-R4

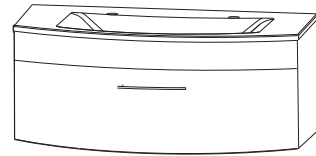
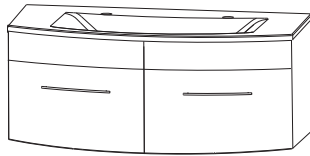
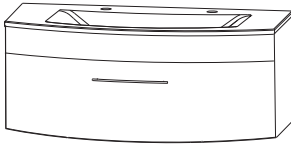
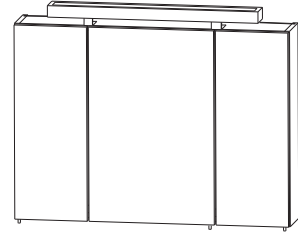

PAB-PETD-G1

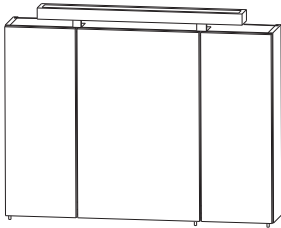

PAB-PETD-G2

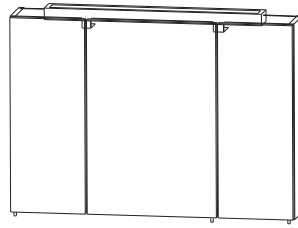

PAB-PETD-G3

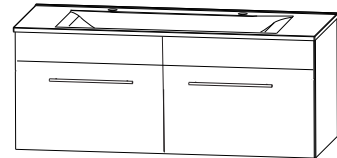
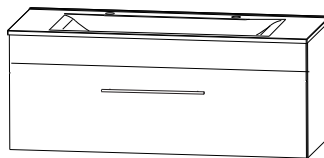
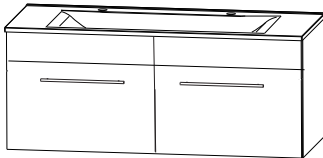
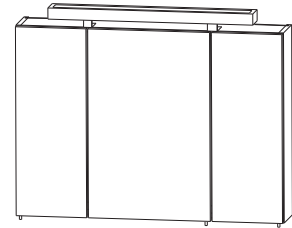

PAB-PETD-G4

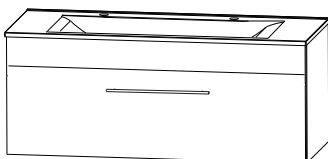
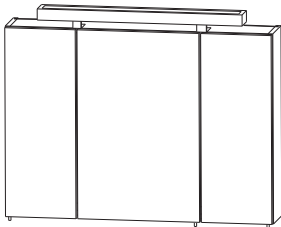

1 und 2 in Mindertiefe  
3 und 4 in Standardtiefe

# petito - Maßskizzen

WMC G411 1  
für WUA 3811 7

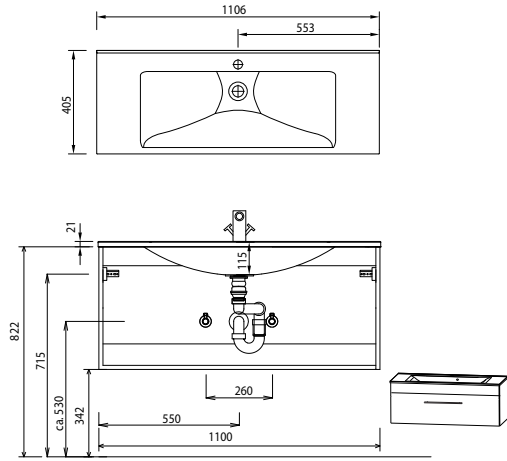

WMC G41D S1  
für WUA 3811 7

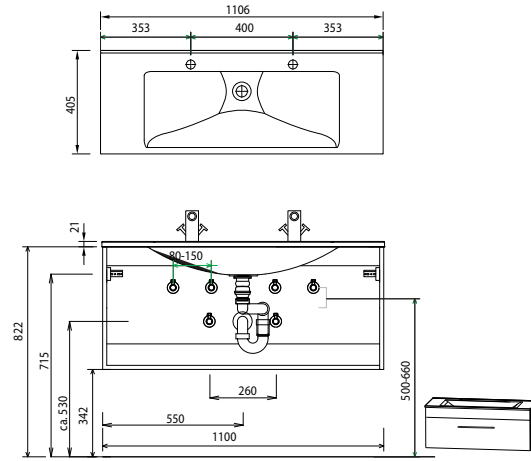

WMC R411 1  
für WUA 3511 7

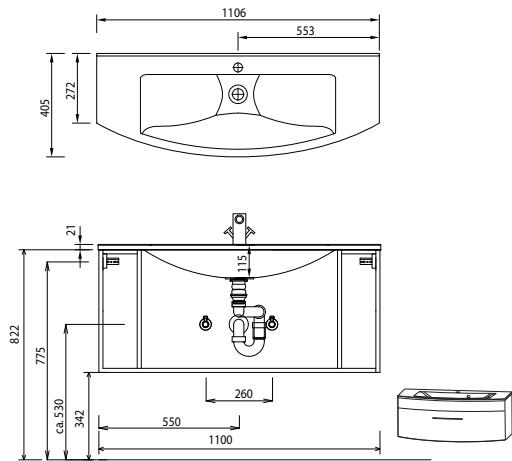

WMC R41D S1  
für WUA 3511 7

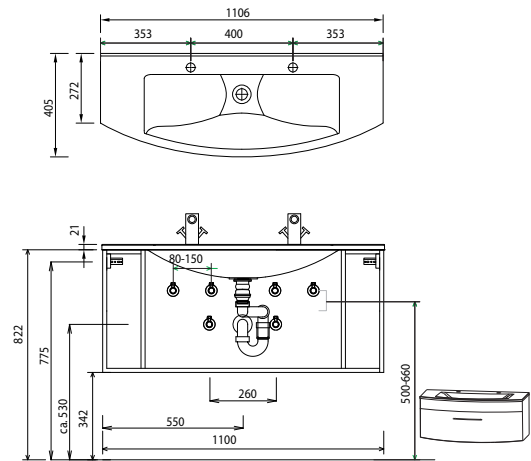

WMC R511 1  
für WUA 3511 T7

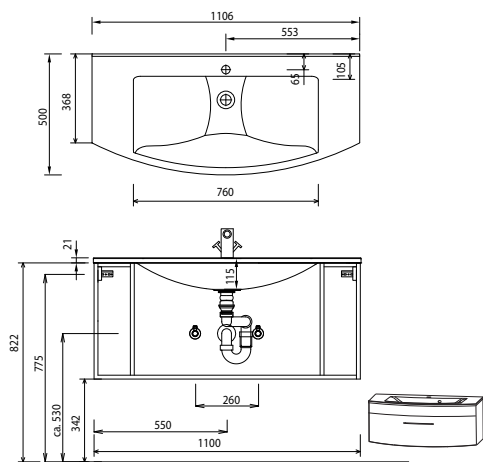

WMC R51D S1  
für WUA 3511 T7

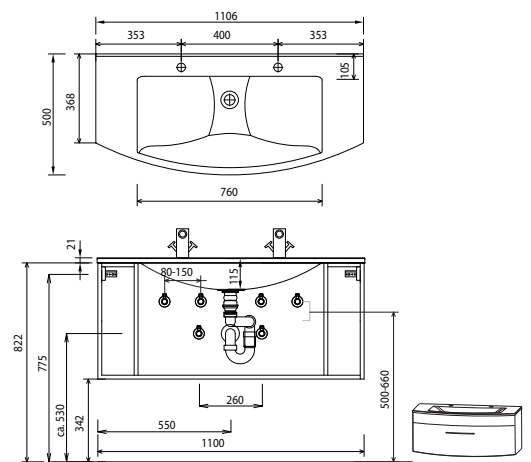

Bei Waschtischanlagen mit Befestigungsschrauben müssen die Maße zum Bohren vor Ort, nach dem Auflegen des Waschtisches auf den Unterschrank, angezeichnet werden.  
Waschtische ohne Befestigungskonsolen werden mit Silikon an der Wand und auf den Möbelseiten befestigt!



# petito - Maßskizzen

WMC G511 1  
für WUA 3811 T7

WMC G51D S1  
für WUA 3811 T7

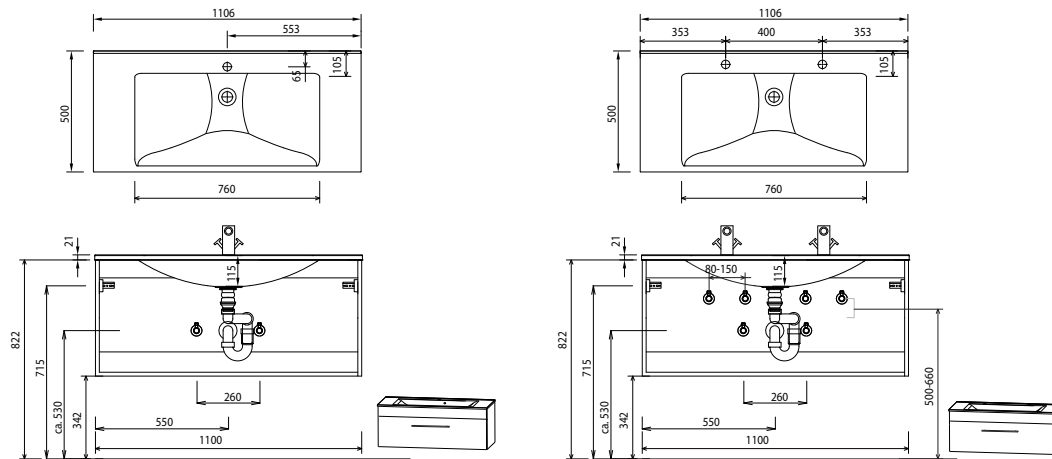

Bei Waschtischanlagen mit Befestigungsschrauben müssen die Maße zum Bohren vor Ort, nach dem Auflegen des Waschtisches auf den Unterschrank, angezeichnet werden.  
Waschtische ohne Befestigungskonsolen werden mit Silikon an der Wand und auf den Möbelseiten befestigt!