



## Frontdekore



Nr. 722 Polarweiß hgl.



Nr. 791 Quarzgrau matt



Nr. 793 Edelweiß matt



Nr. 755 Hacienda Schwarz



Nr. 786 Eiche Trüffel  
Nachbildung



Nr. 763 Wenge Nachbildung



Nr. 792 Ulme Nachbildung

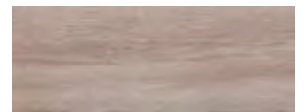

Nr. 784 Eiche hell  
Nachbildung

## Korpusdekore

\* Hochglanz Korpus gegen Aufpreis



Nr. 101  
Weiß



\*Nr. 161  
Weiß hgl.



Nr. 191  
Quarzgrau matt

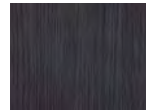

Nr. 155  
Hacienda Schwarz



Nr. 184  
Eiche hell  
Nachbildung



Nr. 186  
Eiche Trüffel  
Nachbildung



Nr. 160  
Wenge  
Nachbildung



Nr. 192  
Ulme  
Nachbildung

## Waschtischfarben

Lavandino-  
Möbelwaschtisch



Nr. 1  
Eisweiß matt

## Griffvariante

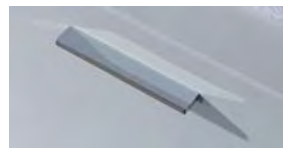

Nr. 324  
Griffleiste chrom

## Technik

Auszüge und Schubkästen

Nr. 554  
Premium-Technik mit Dämpfung

Türen mit integriertem Dämpfungssystem



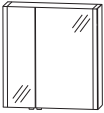
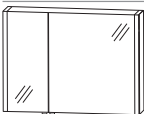
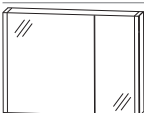
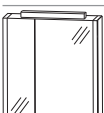
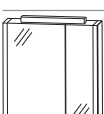



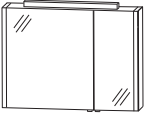
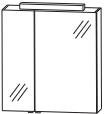
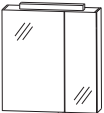
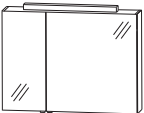
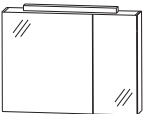

# Programm 049 - Typenliste

Tiefenangabe entspricht der Korpusstärke		Tiefe in mm	Breite in mm	Höhe in mm	Artikelnummer	Anschlag	Aufpreis Hochglanz Korpus
	<b>Spiegelschrank</b> 2 Doppelspiegeltüren 2 Glasfachböden 1 Schalter-Steckdosen-Element 2 seitliche LED-Beleuchtungsprofile 2 x 9,75 Watt / Converter 30 Watt Energieeffizienzklasse: A	160	632	640	<b>S 2 A 4 4 6 A L 1</b>		
inkl. Griffblöcke							
	<b>Spiegelschrank</b> 2 Doppelspiegeltüren 2 Glasfachböden 1 Schalter-Steckdosen-Element 2 seitliche LED-Beleuchtungsprofile 2 x 9,75 Watt / Converter 30 Watt Energieeffizienzklasse: A	160	632	640	<b>S 2 A 4 4 6 A R 1</b>		
inkl. Griffblöcke							
	<b>Spiegelschrank</b> 2 Doppelspiegeltüren 2 Glasfachböden 1 Schalter-Steckdosen-Element 2 seitliche LED-Beleuchtungsprofile 2 x 9,75 Watt / Converter 30 Watt Energieeffizienzklasse: A	160	932	640	<b>S 2 A 4 4 9 A L 1</b>		
inkl. Griffblöcke							
	<b>Spiegelschrank</b> 2 Doppelspiegeltüren 2 Glasfachböden 1 Schalter-Steckdosen-Element 2 seitliche LED-Beleuchtungsprofile 2 x 9,75 Watt / Converter 30 Watt Energieeffizienzklasse: A	160	932	640	<b>S 2 A 4 4 9 A R 1</b>		
inkl. Griffblöcke							
	<b>Spiegelschrank</b> 2 Doppelspiegeltüren 2 Glasfachböden 1 LED-Aufbauleuchte (5,85 Watt) 1 Schalter-Steckdosen-Element 2 seitliche LED-Beleuchtungsprofile 2 x 9,75 Watt / Converter 30 Watt Energieeffizienzklasse: A	160	632	640	<b>S 2 A 4 4 6 A L 3</b>		
inkl. Griffblöcke							
	<b>Spiegelschrank</b> 2 Doppelspiegeltüren 2 Glasfachböden 1 LED-Aufbauleuchte (5,85 Watt) 1 Schalter-Steckdosen-Element 2 seitliche LED-Beleuchtungsprofile 2 x 9,75 Watt / Converter 30 Watt Energieeffizienzklasse: A	160	632	640	<b>S 2 A 4 4 6 A R 3</b>		
inkl. Griffblöcke							

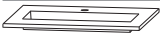

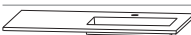

# Programm 049 - Typenliste

Tiefenangabe entspricht der Korpus-tiefe		Tiefe in mm	Breite in mm	Höhe in mm	Artikelnummer	Anschlag	Aufpreis Hochglanz Korpus
	<b>Spiegelschrank</b> 3 Doppelspiegeltüren 2 Mittelwände 6 Glasfachböden 1 LED-Aufbauleuchte (8,97 Watt) 1 Schalter-Steckdosen-Element 2 seitliche LED-Beleuchtungsprofile 2 x 9,75 Watt / Converter 30 Watt Energieeffizienzklasse: A	160	932	640	<b>S 2 A 4 4 9 A L 3</b>		
inkl. Griffblöcke							
	<b>Spiegelschrank</b> 3 Doppelspiegeltüren 2 Mittelwände 6 Glasfachböden 1 LED-Aufbauleuchte (8,97 Watt) 1 Schalter-Steckdosen-Element 2 seitliche LED-Beleuchtungsprofile 2 x 9,75 Watt / Converter 30 Watt Energieeffizienzklasse: A	160	932	640	<b>S 2 A 4 4 9 A R 3</b>		
inkl. Griffblöcke							
	<b>Spiegelschrank</b> 2 Doppelspiegeltüren 2 Glasfachböden 1 LED-Aufbauleuchte (5,85 Watt) 1 Schalter-Steckdosen-Element 1 LED-Converter 12 V, 15 Watt Energieeffizienzklasse: A	150	600	640	<b>S 2 A 4 2 6 A L 1</b>		
inkl. Griffblöcke							
	<b>Spiegelschrank</b> 2 Doppelspiegeltüren 2 Glasfachböden 1 LED-Aufbauleuchte (5,85 Watt) 1 Schalter-Steckdosen-Element 1 LED-Converter 12 V, 15 Watt Energieeffizienzklasse: A	150	600	640	<b>S 2 A 4 2 6 A R 1</b>		
inkl. Griffblöcke							
	<b>Spiegelschrank</b> 2 Doppelspiegeltüren 2 Glasfachböden 1 LED-Aufbauleuchte (8,97 Watt) 1 Schalter-Steckdosen-Element 1 LED-Converter 12 V, 15 Watt Energieeffizienzklasse: A	150	900	640	<b>S 2 A 4 2 9 A L 1</b>		
inkl. Griffblöcke							
	<b>Spiegelschrank</b> 2 Doppelspiegeltüren 2 Glasfachböden 1 LED-Aufbauleuchte (5,85 Watt) 1 Schalter-Steckdosen-Element 1 LED-Converter 12 V, 15 Watt Energieeffizienzklasse: A	150	900	640	<b>S 2 A 4 2 9 A R 1</b>		
inkl. Griffblöcke							

# Programm 049 - Typenliste

	Tiefe in mm	Breite in mm	Höhe in mm	Artikelnummer	Anschlag	Aufpreis Hochglanz Korpus
Tiefenangabe entspricht der Korpus-tiefe						
<b>Spiegelschränke</b>						
 <p><b>Spiegelschrank</b>            2 Doppelspiegeltüren            4 Glasfachböden            2 LED-Aufbauleuchten (je 5,85 Watt)            2 Schalter-Steckdosen-Elemente            2 LED-Converter            12 V, 15 Watt            Energieeffizienzklasse: A            Regal            2 Fachböden            in Korpusfarbe</p> <p>inkl. Griffblöcke</p>	150	1200	640	<b>S 2 A 4 1 1 A 0 1</b>		
<b>Lavandino - Möbelwaschtische</b>						
 <p><b>Lavandino Waschtisch, 600 mm</b>            Eisweiß matt            inkl. Permanentablauf</p> <p>kombinierbar mit WUA 3360 01</p>	500	612	8	<b>W S S 2 1 0 6 1</b>		
 <p><b>Lavandino Waschtisch, 900 mm</b>            Eisweiß matt            inkl. Permanentablauf</p> <p>kombinierbar mit WUA 3390 01</p>	500	912	8	<b>W S S 2 1 0 9 1</b>		
 <p><b>Lavandino Waschtisch, 1200 mm</b>            Eisweiß matt            inkl. Permanentablauf</p> <p>kombinierbar mit WUA 3312 L1/TL/RL</p>	500	1212	8	<b>W S S 2 1 2 L 1</b>		
 <p><b>Lavandino Waschtisch, 1200 mm</b>            Eisweiß matt            inkl. Permanentablauf</p> <p>kombinierbar mit WUA 3312 R1/TR/RR</p>	500	1212	8	<b>W S S 2 1 2 R 1</b>		
 <p><b>Lavandino Doppelwaschtisch, 1200 mm</b>            Eisweiß matt            inkl. Permanentablauf</p> <p>kombinierbar mit WUA 3312 01</p>	500	1212	8	<b>W S S 2 1 2 D 1</b>		
 <p><b>Lavandino Möbelwaschtisch, 1500 mm</b>            Eisweiß matt            inkl. Permanentablauf</p> <p>kombinierbar mit WUA 3315 L1/TL/RL</p>	500	1512	8	<b>W S S 2 1 5 L 1</b>		
 <p><b>Lavandino Möbelwaschtisch, 1500 mm</b>            Eisweiß matt            inkl. Permanentablauf</p> <p>kombinierbar mit WUA 3315 R1/TR/RR</p>	500	1512	8	<b>W S S 2 1 5 R 1</b>		

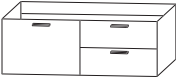
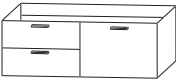

# Programm 049 - Typenliste

Tiefenangabe entspricht der Korpus-tiefe		Tiefe in mm	Breite in mm	Höhe in mm	Artikelnummer	Anschlag	Aufpreis Hochglanz Korpus
	<b>Waschtischunterschrank</b> 1 Metallschubkasten mit Einzugsdämpfung und Siphonausschnitt 1 alufarbiger Kunststoffeinsatz 1 Metallauszug mit Einzugsdämpfung inkl. Reling 1 Raumparsiphon	470	600	480	<b>WUA 3 3 6 0 0 1</b>		
	<b>Waschtischunterschrank</b> 1 Metallschubkasten mit Einzugsdämpfung und Siphonausschnitt 1 alufarbiger Kunststoffeinsatz 1 Metallauszug mit Einzugsdämpfung inkl. Reling 1 Raumparsiphon	470	900	480	<b>WUA 3 3 9 0 0 1</b>		
	<b>Waschtischunterschrank</b> 1 Metallauszug mit Einzugsdämpfung und Siphonausschnitt 1 alufarbiger Kunststoffeinsatz 1 Metallauszug mit Einzugsdämpfung 2 Metallauszüge mit Einzugsdämpfung inkl. Reling 1 Raumparsiphon	470	1200	480	<b>WUA 3 3 1 2 L 1</b>		
	<b>Waschtischunterschrank</b> 1 Metallauszug mit Einzugsdämpfung und Siphonausschnitt 1 alufarbiger Kunststoffeinsatz 1 Metallauszug mit Einzugsdämpfung 2 Metallauszüge mit Einzugsdämpfung inkl. Reling 1 Raumparsiphon	470	1200	480	<b>WUA 3 3 1 2 R 1</b>		
	<b>Waschtischunterschrank</b> 2 Metallauszüge mit Einzugsdämpfung und Siphonausschnitten 2 alufarbige Kunststoffeinsätze 2 Metallauszüge mit Einzugsdämpfung inkl. Reling 2 Raumparsiphons	470	1200	480	<b>WUA 3 3 1 2 0 1</b>		
	<b>Waschtischunterschrank</b> 1 Metallauszug mit Einzugsdämpfung und Siphonausschnitt 1 alufarbiger Kunststoffeinsatz 1 Metallauszug mit Einzugsdämpfung inkl. Reling 1 Tür 1 Glasfachboden 1 Raumparsiphon	470	1200	480	<b>WUA 3 3 1 2 T L</b>		
	<b>Waschtischunterschrank</b> 1 Metallauszug mit Einzugsdämpfung und Siphonausschnitt 1 alufarbiger Kunststoffeinsatz 1 Metallauszug mit Einzugsdämpfung inkl. Reling 1 Tür 1 Glasfachboden 1 Raumparsiphon	470	1200	480	<b>WUA 3 3 1 2 T R</b>		

# Programm 049 - Typenliste



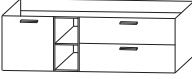
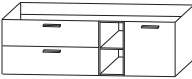

Tiefenangabe entspricht der Korpus-tiefe	Tiefe in mm	Breite in mm	Höhe in mm	Artikelnummer	Anschlag	Aufpreis Hochglanz Korpus
 <p><b>Waschtischunterschrank</b>            1 Metallauszug mit Einzugsdämpfung und Siphonausschnitt            1 alufarbiger Kunststoffeinsatz            1 Metallauszug mit Einzugsdämpfung inkl. Reling            1 Regal links            in Korpusfarbe            1 fester Fachboden            1 Tür            1 Glasfachboden            1 Raumparsiphon</p>	470	1200	480	W U A 3 3 1 2 R L		
 <p><b>Waschtischunterschrank</b>            1 Metallauszug mit Einzugsdämpfung und Siphonausschnitt            1 alufarbiger Kunststoffeinsatz            1 Metallauszug mit Einzugsdämpfung inkl. Reling            1 Regal rechts            in Korpusfarbe            1 fester Fachboden            1 Tür            1 Glasfachboden            1 Raumparsiphon</p>	470	1200	480	W U A 3 3 1 2 R R		
 <p><b>Waschtischunterschrank</b>            1 Metallauszug mit Einzugsdämpfung und Siphonausschnitt            1 alufarbiger Kunststoffeinsatz            1 Metallauszug mit Einzugsdämpfung            2 Metallauszüge mit Einzugsdämpfung inkl. Reling            1 Raumparsiphon</p>	470	1500	480	W U A 3 3 1 5 L 1		
 <p><b>Waschtischunterschrank</b>            1 Metallauszug mit Einzugsdämpfung und Siphonausschnitt            1 alufarbiger Kunststoffeinsatz            1 Metallauszug mit Einzugsdämpfung            2 Metallauszüge mit Einzugsdämpfung inkl. Reling            1 Raumparsiphon</p>	470	1500	480	W U A 3 3 1 5 R 1		
 <p><b>Waschtischunterschrank</b>            1 Metallauszug mit Einzugsdämpfung und Siphonausschnitt            1 alufarbiger Kunststoffeinsatz            1 Metallauszug mit Einzugsdämpfung inkl. Reling            1 Tür            1 Glasfachboden            1 Raumparsiphon</p>	470	1500	480	W U A 3 3 1 5 T L		
 <p><b>Waschtischunterschrank</b>            1 Metallauszug mit Einzugsdämpfung und Siphonausschnitt            1 alufarbiger Kunststoffeinsatz            1 Metallauszug mit Einzugsdämpfung inkl. Reling            1 Tür            1 Glasfachboden            1 Raumparsiphon</p>	470	1500	480	W U A 3 3 1 5 T R		

# Programm 049 - Typenliste



Tiefenangabe entspricht der Korpusstärke		Tiefe in mm	Breite in mm	Höhe in mm	Artikelnummer	Anschlag	Aufpreis Hochglanz Korpus
<b>Waschtischunterschranke</b>							
	<b>Waschtischunterschrank</b> 1 Metallauszug mit Einzugsdämpfung und Siphonausschnitt 1 alufarbiger Kunststoffeinsatz 1 Metallauszug mit Einzugsdämpfung inkl. Reling 1 Regal links 1 fester Fachboden in Korpusfarbe 1 Tür 1 Glasfachboden 1 Raumsparsiphon	470	1500	480	<b>WUA 3 3 1 5 R L</b>		
	<b>Waschtischunterschrank</b> 1 Metallauszug mit Einzugsdämpfung und Siphonausschnitt 1 alufarbiger Kunststoffeinsatz 1 Metallauszug mit Einzugsdämpfung inkl. Reling 1 Regal rechts in Korpusfarbe 1 fester Fachboden 1 Tür 1 Glasfachboden 1 Raumsparsiphon	470	1500	480	<b>WUA 3 3 1 5 R R</b>		
<b>Hochschranke</b>							
	<b>Hochschrank</b> 1 Tür 2 Glasfachböden (o.) 2 Metallauszüge mit Einzugsdämpfung 1 Metallschubkasten mit Einzugsdämpfung 1 Abdeckplatte 330 mm tief	300	300	1628	<b>HNA 0 9 3 A 7 M</b>	L/R	
		300	400	1628	<b>HNA 0 9 4 A 7 M</b>	L/R	
	<b>Hochschrank</b> 2 Türen 2 Glasfachböden (o.) 2 Metallauszüge mit Einzugsdämpfung 1 Metallschubkasten mit Einzugsdämpfung 1 Abdeckplatte 330 mm tief	300	600	1628	<b>HNA 0 9 6 A 7 M</b>		



# Programm 049 - Typenliste

Tiefenangabe entspricht der Korpus-tiefe		Tiefe in mm	Breite in mm	Höhe in mm	Artikelnummer	Anschlag	Aufpreis Hochglanz Korpus
	<b>Hochschrank</b> 2 Türen 2 Glasfachböden (o.) 2 Glasfachböden (u.) 1 Abdeckplatte 330 mm tief	300	300	1628	<b>H N A 0 3 3 A</b>	7 L/R	
		300	400	1628	<b>H N A 0 3 4 A</b>	7 L/R	
	Maßvariabel: Bitte das Tiefenmaß mit angeben. Ablageplatte wird entsprechend der Schranktiefe ange- passt.	150-300	300	1628	<b>H V A 0 3 3 0</b>	L/R	
		150-300	400	1628	<b>H V A 0 3 4 0</b>	L/R	
	<b>Hochschrank</b> 4 Türen 2 Glasfachböden (o.) 2 Glasfachböden (u.) 1 Abdeckplatte 330 mm tief	300	600	1628	<b>H N A 0 3 6 A</b>	7	
	Maßvariabel: Bitte das Tiefenmaß mit angeben. Ablageplatte wird entsprechend der Schranktiefe ange- passt.	150-300	600	1628	<b>H V A 0 3 6 0</b>		
	<b>Hochschrank</b> 1 Tür 2 Glasfachböden (o.) 1 Metallschubkasten mit Einzugsdämpfung 1 Tür 1 Glasfachboden (u.) 1 Abdeckplatte 330 mm tief	300	300	1628	<b>H N A 0 5 3 A</b>	7 M L/R	
		300	400	1628	<b>H N A 0 5 4 A</b>	7 M L/R	
	<b>Hochschrank</b> 2 Türen 2 Glasfachböden (o.) 1 Metallschubkasten mit Einzugsdämpfung 2 Türen 1 Glasfachboden (u.) 1 Abdeckplatte 330 mm tief	300	600	1628	<b>H N A 0 5 6 A</b>	7 M	

# Programm 049 - Typenliste

Tiefenangabe entspricht der Korpustiefe		Tiefe in mm	Breite in mm	Höhe in mm	Artikelnummer	Anschlag	Aufpreis Hochglanz Korpus
<b>Hochschränke</b>							
	<b>Hochschrank mit Wäschekippe</b>	300	300	1628	<b>H N A 0 5 3 A 7 W</b>	L/R	
	1 Tür 2 Glasfachböden 1 Metallschubkasten mit Einzugsdämpfung 1 Wäschekippe 1 Abdeckplatte 330 mm tief	300	400	1628	<b>H N A 0 5 4 A 7 W</b>	L/R	
	<b>Hochschrank mit Wäschekippe</b>	300	600	1628	<b>H N A 0 5 6 A 7 W</b>		
	2 Türen 2 Glasfachböden 1 Metallschubkasten mit Einzugsdämpfung 1 Wäschekippe 1 Abdeckplatte 330 mm tief						
<b>Mittelschränke</b>							
	<b>Mittelschrank</b>	300	300	1308	<b>M N A 8 8 3 A 7 M</b>	L/R	
	1 Tür 2 Glasfachböden (o.) 1 Metallauszug mit Einzugsdämpfung 1 Metallschubkasten mit Einzugsdämpfung 1 Abdeckplatte 330 mm tief	300	400	1308	<b>M N A 8 8 4 A 7 M</b>	L/R	
	<b>Mittelschrank</b>	300	600	1308	<b>M N A 8 8 6 A 7 M</b>		
	2 Türen 2 Glasfachböden (o.) 1 Metallauszug mit Einzugsdämpfung 1 Metallschubkasten mit Einzugsdämpfung 1 Abdeckplatte 330 mm tief						

# Programm 049 - Typenliste













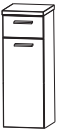

Tiefenangabe entspricht der Korpus-tiefe		Tiefe in mm	Breite in mm	Höhe in mm	Artikelnummer	Anschlag	Aufpreis Hochglanz Korpus
	<b>Mittelschrank</b> 1 Tür 4 Glasfachböden 1 Abdeckplatte 330 mm tief  Maßvariabel: Bitte das Tiefenmaß mit angeben. Ablageplatte wird entsprechend der Schranktiefe ange- passt.	300	300	1308	<b>M N A 8 1 3 A</b>	7 L/R	
		300	400	1308	<b>M N A 8 1 4 A</b>	7 L/R	
		150-300	300	1308	<b>M V A 8 1 3 0</b>	L/R	
		150-300	400	1308	<b>M V A 8 1 4 0</b>	L/R	
	<b>Mittelschrank</b> 2 Türen 4 Glasfachböden 1 Abdeckplatte 330 mm tief  Maßvariabel: Bitte das Tiefenmaß mit angeben. Ablageplatte wird entsprechend der Schranktiefe ange- passt.	300	600	1308	<b>M N A 8 1 6 A</b>	7	
		150-300	600	1308	<b>M V A 8 1 6 0</b>		
	<b>Mittelschrank mit Innenschubkästen</b> 1 Tür 2 Metall-Innenschubkästen mit Einzugsdämpfung 1 Glasfachboden 1 Abdeckplatte 330 mm tief	300	300	1308	<b>M N A 8 4 3 A</b>	7 L/R	
		300	400	1308	<b>M N A 8 4 4 A</b>	7 L/R	
	<b>Mittelschrank mit Innenschubkästen</b> 2 Türen 2 Metall-Innenschubkästen mit Einzugsdämpfung 1 Glasfachboden 1 Abdeckplatte 330 mm tief	300	600	1308	<b>M N A 8 4 6 A</b>	7	
	<b>Mittelschrank - Regal</b> 2 Türen mit Dämpfung integriertes Regal in Korpusfarbe 2 Glasfachböden 1 Abdeckplatte 330 mm tief	300	500	1296	<b>R M A 8 1 5 A</b>	L/R	

Abb. = links



# Programm 049 - Typenliste

Tiefenangabe entspricht der Korpus-tiefe		Tiefe in mm	Breite in mm	Höhe in mm	Artikelnummer	Anschlag	Aufpreis Hochglanz Korpus
	<b>Highboard</b> 1 Tür 2 Glasfachböden 1 Abdeckplatte 330 mm tief	300	300	828	<b>H B A 5 1 3 A</b>	7 L/R	
		300	400	828	<b>H B A 5 1 4 A</b>	7 L/R	
	Maßvariabel: Bitte das Tiefenmaß mit angeben.	150-300	300	828	<b>H B V A 5 1 3</b>	L/R	
	Ablageplatte wird entsprechend der Schranktiefe ange- passt.	150-300	400	828	<b>H B V A 5 1 4</b>	L/R	
	<b>Highboard</b> 2 Türen 2 Glasfachböden 1 Abdeckplatte 330 mm tief	300	600	828	<b>H B A 5 1 6 A</b>	7	
	Maßvariabel: Bitte das Tiefenmaß mit angeben. Ablageplatte wird entsprechend der Schranktiefe ange- passt.	150-300	600	828	<b>H B V A 5 1 6</b>		
	<b>Highboard</b> 1 Metallschubkasten mit Einzugsdämpfung 1 Tür 1 Glasfachboden 1 Abdeckplatte 330 mm tief	300	300	828	<b>H B A 5 5 3 A</b>	7 M L/R	
		300	400	828	<b>H B A 5 5 4 A</b>	7 M L/R	
	<b>Highboard</b> 1 Metallschubkasten mit Einzugsdämpfung 2 Türen 1 Glasfachboden 1 Abdeckplatte 330 mm tief	300	600	828	<b>H B A 5 5 6 A</b>	7 M	
	<b>Highboard</b> 1 Metallschubkasten mit Einzugsdämpfung 2 Metallauszüge mit Einzugsdämpfung 1 Abdeckplatte 330 mm tief	300	300	828	<b>H B A 5 6 3 A</b>	7 M	
		300	400	828	<b>H B A 5 6 4 A</b>	7 M	
	<b>Highboard</b> 1 Metallschubkasten mit Einzugsdämpfung 2 Metallauszüge mit Einzugsdämpfung 1 Abdeckplatte 330 mm tief	300	600	828	<b>H B A 5 6 6 A</b>	7 M	

# Programm 049 - Typenliste

Tiefenangabe entspricht der Korpus-tiefe		Tiefe in mm	Breite in mm	Höhe in mm	Artikelnummer	Anschlag	Aufpreis Hochglanz Korpus
<b>Highboards</b>							
	<b>Highboard mit Wäschekippe</b>	300	300	828	<b>H B A 5 5 3 A 7 W</b>		
	1 Metallschubkasten mit Einzugsdämpfung 1 Wäschekippe 1 Abdeckplatte 330 mm tief	300	400	828	<b>H B A 5 5 4 A 7 W</b>		
	<b>Highboard mit Wäschekippe</b>	300	600	828	<b>H B A 5 5 6 A 7 W</b>		
	1 Metallschubkasten mit Einzugsdämpfung 1 Wäschekippe 1 Abdeckplatte 330 mm tief						
<b>Regale</b>							
	<b>Regal</b>	150	200	960	<b>R G 6 1 2 0 0 1</b>		
	3 Fachböden in Korpusfarbe						
<b>Oberschränke</b>							
	<b>Oberschrank</b>	150	300	668	<b>O G A 4 1 3 A</b>	7	L/R
	1 Tür	150	400	668	<b>O G A 4 1 4 A</b>	7	L/R
	1 Glasfachboden						
	1 Abdeckplatte 180 mm tief						
	Maßvariabel:	150-300	300	668	<b>O V A 4 1 3 0</b>		L/R
	Bitte das Tiefenmaß mit angeben. Ablageplatte wird entsprechend der Schranktiefe ange- passt.	150-300	400	668	<b>O V A 4 1 4 0</b>		L/R

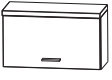
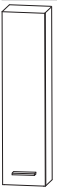





# Programm 049 - Typenliste

Tiefenangabe entspricht der Korpustiefe		Tiefe in mm	Breite in mm	Höhe in mm	Artikelnummer	Anschlag	Aufpreis Hochglanz Korpus
<b>Oberschränke</b>							
	<b>Oberschränk</b> 2 Türen 1 Glasfachboden 1 Abdeckplatte 180 mm tief  Maßvariabel: Bitte das Tiefenmaß mit angeben. Ablageplatte wird entsprechend der Schranktiefe ange- passt.	150  150-300	600  600	668  668	<b>O G A 4 1 6 A 7</b>  <b>O V A 4 1 6 0</b>		
	<b>Oberschränk</b> 1 Klapptür 1 Abdeckplatte 260 mm tief	230	600	348	<b>O M A 2 1 6 A 7 K</b>		
	<b>Oberschränk</b> 1 Tür mit Dämpfung 3 Glasfachböden	150	250	960	<b>O G A 6 1 2 5</b>	L/R	
<b>Unterschränke</b>							
	<b>Unterschränk</b> 1 Metallschubkasten mit Einzugsdämpfung 1 Tür 1 Abdeckplatte 330 mm tief	300 300	300 400	508 508	<b>U N A 3 2 3 A 7 M</b> <b>U N A 3 2 4 A 7 M</b>	L/R L/R	
	<b>Unterschränk</b> 1 Metallschubkasten mit Einzugsdämpfung 2 Türen 1 Abdeckplatte 330 mm tief	300	600	508	<b>U N A 3 2 6 A 7 M</b>		

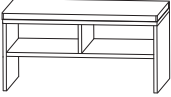
# Programm 049 - Typenliste

Tiefenangabe entspricht der Korpus-tiefe		Tiefe in mm	Breite in mm	Höhe in mm	Artikelnummer	Anschlag	Aufpreis Hochglanz Korpus
<b>Unterschränke</b>							
	<b>Unterschrank</b> 1 Metallschubkasten mit Einzugsdämpfung	300	300	508	<b>U N A 3 4 3 A 7 M</b>		
	1 Metallauszug mit Einzugsdämpfung 1 Abdeckplatte 330 mm tief	300	400	508	<b>U N A 3 4 4 A 7 M</b>		
	<b>Unterschrank</b> 1 Metallschubkasten mit Einzugsdämpfung	300	600	508	<b>U N A 3 4 6 A 7 M</b>		
	1 Metallauszug mit Einzugsdämpfung 1 Abdeckplatte 330 mm tief						
	<b>Unterschrank</b> 1 Klapptür	230	600	348	<b>U M A 2 1 6 A 7 K</b>		
	1 Abdeckplatte 260 mm tief						
<b>Wäscherolli</b>							
	<b>Wäscherolli</b> 1 Klappdeckel, inkl. Dämpfung	470	470	756	<b>W R S 4 0 4 7</b>		
	1 herausnehmbarer Wäschesack, waschbar 4 Rollen (2 feststellbar) Farbvariante entspricht der Korpusfarbe						
	Höhenangabe inkl. Rollen (100 mm)						
<b>Sitzbänke</b>							
	<b>Sitzbank</b> 1 Ablagefach	450	600	458	<b>S E T B A N K 6</b>		
	1 Sitzkissen aus Kunstleder in creme-weiß						
	Farbvariante entspricht der Korpusfarbe						

# Programm 049 - Typenliste



Tiefenangabe entspricht der Korpus-tiefe		Tiefe in mm	Breite in mm	Höhe in mm	Artikelnummer			Anschlag	Aufpreis Hochglanz Korpus					
<b>Sitzbänke</b>														
	<b>Sitzbank</b> 2 Ablagefächer 1 Sitzkissen aus Kunstleder in creme-weiß  Farbvariante entspricht der Korpusfarbe	450	900	458	S	E	T	B	A	N	K	9		
<b>Zubehör</b>														
	<b>Handtuchhalter</b> chrom glänzend nach vorne geöffnet zur Montage am Korpus  Korpus-tiefe beachten!	60	390		P	Z	1	1	2	4	1			
	<b>Handtuchhalter</b> chrom glänzend zweiarmig nach vorne geöffnet zur Montage am Korpus  Korpus-tiefe beachten!	110	390	30	P	Z	1	1	2	8	1			
	<b>Auszugseinteilung inkl. Befestigungsstange</b> 2 Einteilungselemente - 300 mm Schrankbreite 3 Einteilungselemente - 400 mm Schrankbreite 4 Einteilungselemente - 600 mm Schrankbreite				P	Z	1	2	2	4	3	0		
					P	Z	1	2	2	4	4	0		
					P	Z	1	2	2	4	6	1		
	<b>Stauraumbox</b> ohne Befestigungsstange	150	246	150	P	Z	1	2	3	6	E	1		
	<b>Stauraumboxen inkl. Befestigungsstange</b> 2 Boxen für 600 mm Schrankbreite 2 Boxen für 1100 mm Schrankbreite				P	Z	1	2	3	6	6	0		
					P	Z	1	2	3	6	1	1		



# Programm 049 - Typenliste

Tiefenangabe entspricht der Korpus-tiefe		Tiefe in mm	Breite in mm	Höhe in mm	Artikelnummer	Anschlag	Aufpreis Hochglanz Korpus
<b>Zubehör</b>							
	<b>Schubkastenset für Metallschubkästen (M)</b> für 300 mm breite Schränke für 400 mm breite Schränke Bestehend aus: - 1 alufarbiger Kunststoffeinsatz - 2 alufarbige Fachteiler, verstellbar				<b>P Z 1 2 2 5 3 0</b> <b>P Z 1 2 2 5 4 0</b>		
	<b>Kosmetikspiegel</b> 2-fache Vergrößerung Saugnapf und Schraubenbefestigung Metallhalter verchromt				<b>P Z 1 2 3 3</b>		
	<b>Emotion-Beleuchtung</b> Sensorschalter zum Dimmen und zur Farbwechselsteuerung für alle Beleuchtungselemente der Spiegeleschränke dieser Serie				<b>P Z 1 0 2 0 1</b>		
	<b>Gestellfuß chrom</b> für Waschtischunterschranke Schränke müssen aufgrund der Kippsicherung zusätzlich wandhängend montiert werden.	460	40	342	<b>P Z 1 1 2 2 1</b>		
	<b>Gestellfuß chrom</b> für Ergänzungsschränke Schränke müssen aufgrund der Kippsicherung zusätzlich wandhängend montiert werden.	290	40	342	<b>P Z 1 1 2 3 1</b>		
	<b>LED-Waschplatzbeleuchtung</b> 2,4 Watt Energieeffizienzklasse: A 1 Schalterelement zur Montage hinter dem Spiegelschrank S2A 411A 01 (2 Stück bestellen) S2A 426A L/R1, S2A 446A L/R1		560		<b>P Z 1 0 6 3 6 0</b>		

# Programm 049 - Typenliste

Tiefenangabe entspricht der Korpus­tiefe	Tiefe in mm	Breite in mm	Höhe in mm	Artikelnummer			Anschlag	Aufpreis Hochglanz Korpus
<b>Zubehör</b>  <p><b>LED-Waschplatzbeleuchtung</b>            3,9 Watt            Energieeffizienzklasse: A            1 Schalterelement            zur Montage hinter dem Spiegelschrank             S2A 429A L/R1, S2A 449A L/R1             keine Emotion-Beleuchtung möglich</p>		860		P Z	1 0 6 3 9 0			
 <p><b>LED-Waschplatzbeleuchtung inkl. Converter</b>            2,4 Watt / Converter 15 Watt            Energieeffizienzklasse: A            1 Schalterelement            zur Montage hinter dem Spiegelschrank            S2A 446A L/R3</p>		560		P Z	1 0 6 4 6 0			
 <p><b>LED-Waschplatzbeleuchtung inkl. Converter</b>            3,9 Watt / Converter 15 Watt            Energieeffizienzklasse: A            1 Schalterelement            zur Montage hinter dem Spiegelschrank            S2A 449A L/R3</p>		860		P Z	1 0 6 4 9 0			

# Programm 049 - Typenliste

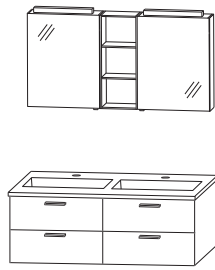
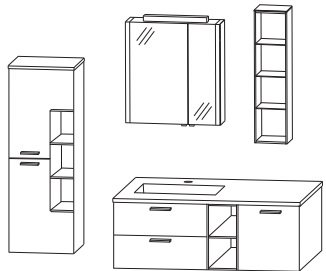
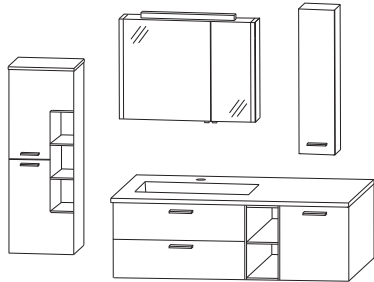
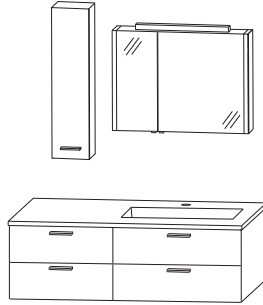
<b>MIL-0112-1</b>		
1 Spiegelschrank	S 2 A 4 1 1 A 0 1	
1 Waschtischunterschrank	W U A 3 3 1 2 0 1	
1 Lavandino Waschtisch, 1200 mm Doppelwaschtisch	W S S 2 1 2 D 1	
Summe		
Aufpreis Hochglanz Korpus		1200 mm breit
<b>MIL-0112-2</b>		
1 Spiegelschrank	S 2 A 4 4 6 A R 3	
1 Waschtischunterschrank	W U A 3 3 1 2 R R	
1 Lavandino Waschtisch, 1200 mm	W S S 2 1 2 R 1	
1 Mittelschrank - Regal	R M A 8 1 5 A	
1 Regal	R G 6 1 2 0 0 1	
Summe		
Aufpreis Hochglanz Korpus		1200 mm breit
<b>MIL-0115-1</b>		
1 Spiegelschrank	S 2 A 4 4 9 A R 3	
1 Waschtischunterschrank	W U A 3 3 1 5 R R	
1 Lavandino Waschtisch, 1500 mm	W S S 2 1 5 R 1	
1 Mittelschrank - Regal	R M A 8 1 5 A	
1 Oberschrank	O G A 6 1 2 5	
Summe		
Aufpreis Hochglanz Korpus		1500 mm breit
<b>MIL-0115-2</b>		
1 Spiegelschrank	S 2 A 4 4 9 A L 3	
1 Waschtischunterschrank	W U A 3 3 1 5 L 1	
1 Lavandino Waschtisch, 1500 mm	W S S 2 1 5 L 1	
1 Oberschrank	O G A 6 1 2 5	
Summe		
Aufpreis Hochglanz Korpus		1500 mm breit

# Programm 049 - Maßskizzen

WSS 2106 + WUA 3360 01

WSS 2109 + WUA 3390 01

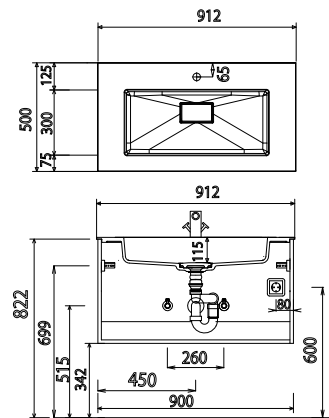
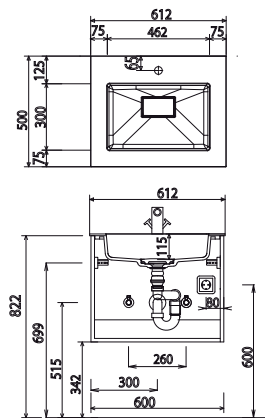

WSS 212D + WUA 3312 01

WSS 212L + WUA 3312 L1  
WSS 212L + WUA 3312 RL

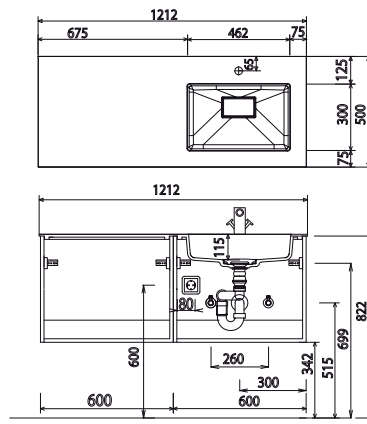
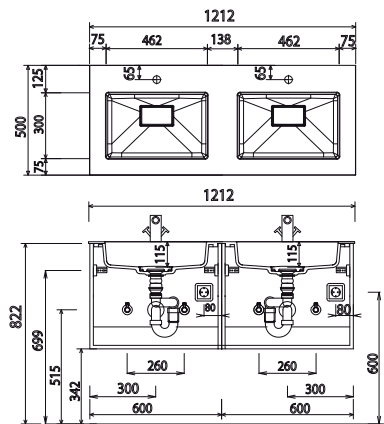

WSS 212L + WUA 3312 TL

WSS 212R + WUA 3312 R1  
WSS 212R + WUA 3312 RR

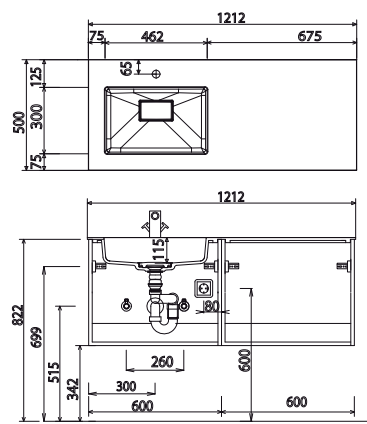
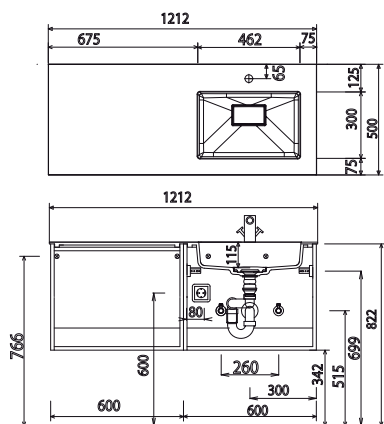

# Programm 049 - Maßskizzen

WSS 212R + WUA 3312 TR

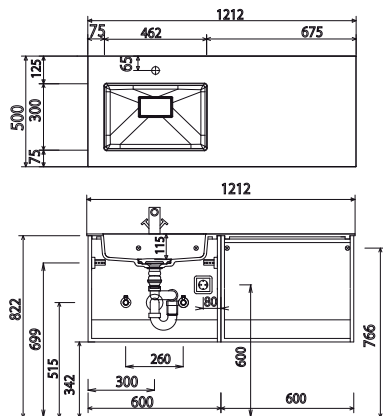

WSS 215L + WUA 3315 L1  
WSS 215L + WUA 3315 RL

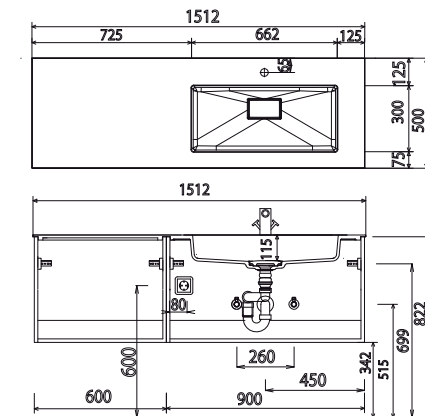

WSS 215L + WUA 3315 TL

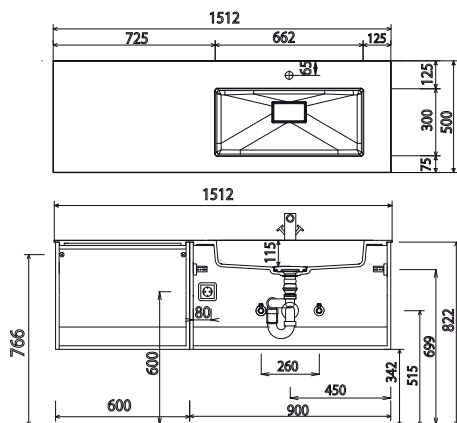

WSS 215R + WUA 3315 TR

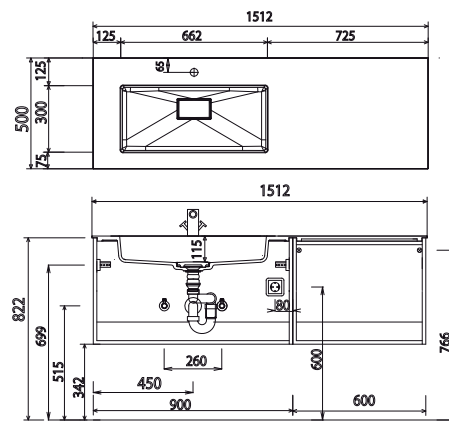

WSS 215R + WUA 3315 R1  
WSS 215R + WUA 3315 RR

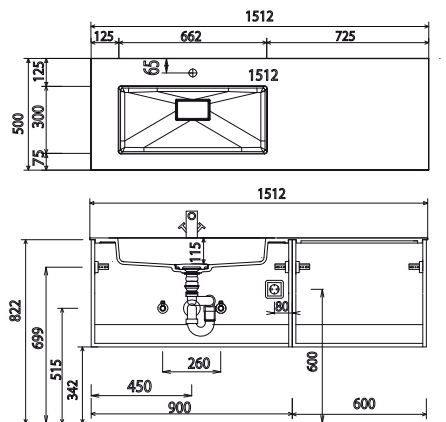



*Mit Fachberatung  
zum Wohlfühlbad.*

Haben Sie Fragen oder Anregungen?  
Unsere freundlichen Mitarbeiter beantworten diese gern.

**Schimmelpfennig GmbH & Co. KG**  
Heinrich-Ernemann-Straße 2  
37308 Heilbad Heiligenstadt

Tel.: +49 (0)3606 50 777 0  
Fax: +49 (0)3606 50 777 20  
E-Mail: [info@badshop-schimmelpfennig.de](mailto:info@badshop-schimmelpfennig.de)

**Wir sind für Sie da...**

Montag bis Freitag 9.00 bis 18.00 Uhr  
Samstag 10.00 bis 13.00 Uhr

