

# NEXT GENERATION

## Fresh Programm 045



### Frontdekore

#### Preisgruppe 1

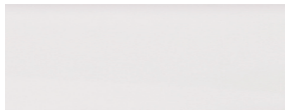

Nr. 190  
Perlstruktur Weiß matt



Nr. 191  
Quarzgrau matt



Nr. 160  
Wenge NB.



Nr. 184  
Eiche hell NB.

#### Preisgruppe 2



Nr. 722  
Polarweiß hgl.



Nr. 686  
Anthrazit hgl.

### Korpusdekore

\* Hochglanz Korpus gegen Aufpreis



Nr. 190  
Perlstruktur Weiß matt



Nr. 191  
Quarzgrau matt



Nr. 184  
Eiche hell NB.



Nr. 160  
Wenge NB.

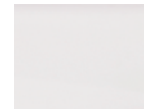

\*Nr. 161  
Weiß hgl.



\*Nr. 121  
Anthrazit hgl.

### Waschtischfarben

Mineralguss-  
Möbelwaschtische

Nr. 1  
Weiß



Keramik-  
Möbelwaschtische

Nr. 1  
Weiß



### Auszugstechnik

Holzauszüge und -schubkästen  
mit Dämpfung

Türen mit integriertem  
Dämpfungssystem



### Griffvariante

Nr. 321 Stangengriff chrom



Alle Angaben unverbindlich und freibleibend. Fehler, Irrtümer und Änderungen vorbehalten.

045.1



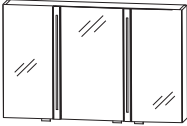
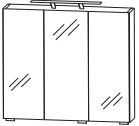
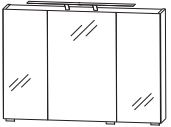
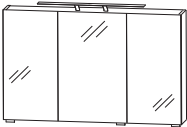
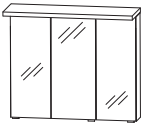
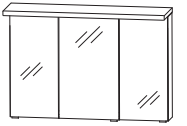

# Programm 045 - Typenliste

Tiefenangabe entspricht der Korpusstärke		Tiefe in mm	Breite in mm	Höhe in mm	Artikelnummer	Anschlag	PG1	PG2	Aufpreis Hochglanz Korpus
<b>Flächenspiegel</b> LED-Aufbauleuchte 4,6 Watt / Converter 15 Watt Energieeffizienzklasse: A 1 Ablageboard in Korpusfarbe 1 Schalterelement		144	700	640	<b>F S A 4 5 7 0 B 1</b>				
<b>Flächenspiegel</b> LED-Aufbauleuchte 7,4 Watt / Converter 15 Watt Energieeffizienzklasse: A 1 Ablageboard in Korpusfarbe 1 Schalterelement		144	1000	640	<b>F S A 4 5 1 0 B 1</b>				
<b>Flächenspiegel</b> LED-Aufbauleuchte 7,4 Watt / Converter 15 Watt Energieeffizienzklasse: A 1 Ablageboard in Korpusfarbe 1 Schalterelement		144	1200	640	<b>F S A 4 5 1 2 B 1</b>				
<b>Spiegelschränke</b>									
<b>Spiegelschrank</b> 3 Spiegeldrehtüren auf Trägerplatte 2 Innenspiegel 2 Frontblenden mit eingefräster LED-Beleuchtung 2 X 4 Watt / Converter 15 Watt Energieeffizienzklasse: A 2 Mittelwände 3 Glasfachböden 1 Schalter-Steckdosen-Element inkl. Griffblöcke		150	700	640	<b>S 2 A 4 6 7 0 4</b>				
<b>Spiegelschrank</b> 3 Spiegeldrehtüren auf Trägerplatte 2 Innenspiegel 2 Frontblenden mit eingefräster LED-Beleuchtung 2 X 4 Watt / Converter 30 Watt Energieeffizienzklasse: A 2 Mittelwände 3 Glasfachböden 1 Schalter-Steckdosen-Element inkl. Griffblöcke		150	1000	640	<b>S 2 A 4 6 1 0 4</b>				



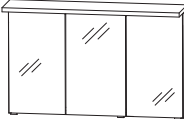
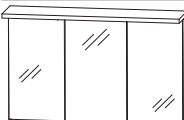

# Programm 045 - Typenliste

Tiefenangabe entspricht der Korpus-tiefe		Tiefe in mm	Breite in mm	Höhe in mm	Artikelnummer	Anschlag	PG1	PG2	Aufpreis Hochglanz Korpus
 <p><b>Spiegelschrank</b> 3 Spiegeldrehtüren auf Trägerplatte 2 Innenspiegel 2 Frontblenden mit eingefräster LED-Beleuchtung 2 X 4 Watt / Converter 30 Watt Energieeffizienzklasse: A 2 Mittelwände 3 Glasfachböden 1 Schalter-Steckdosen-Element</p> <p>inkl. Griffblöcke</p>		150	1200	640	S 2 A 4 6 1 2	4			
 <p><b>Spiegelschrank</b> 3 Spiegeldrehtüren auf Trägerplatte 1 LED-Aufbauleuchte 4,56 Watt Energieeffizienzklasse: A 2 Mittelwände 3 Glasfachböden 1 Schalter-Steckdosen-Element</p> <p>inkl. Griffblöcke</p>		150	700	640	S 2 A 4 3 7 0	6 7			
 <p><b>Spiegelschrank</b> 3 Spiegeldrehtüren auf Trägerplatte 1 LED-Aufbauleuchte 7,4 Watt / Converter 15 Watt Energieeffizienzklasse: A 2 Mittelwände 3 Glasfachböden 1 Schalter-Steckdosen-Element</p> <p>inkl. Griffblöcke</p>		150	1000	640	S 2 A 4 3 1 0	6 7			
 <p><b>Spiegelschrank</b> 3 Spiegeldrehtüren auf Trägerplatte 1 LED-Aufbauleuchte 7,4 Watt / Converter 15 Watt Energieeffizienzklasse: A 2 Mittelwände 3 Glasfachböden 1 Schalter-Steckdosen-Element</p> <p>inkl. Griffblöcke</p>		150	1200	640	S 2 A 4 3 1 2	6 7			
 <p><b>Spiegelschrank</b> 3 Spiegeldrehtüren auf Trägerplatte 1 Gesimsboden mit LED-Beleuchtung 4,0 Watt / Converter 15 Watt Energieeffizienzklasse: A 1 Zwischenplatte, Kante in chromoptik 2 Mittelwände 3 Glasfachböden 1 Schalter-Steckdosen-Element</p> <p>inkl. Griffblöcke</p>		150	700	668	S 2 A 4 3 7 0	6 8			
 <p><b>Spiegelschrank</b> 3 Spiegeldrehtüren auf Trägerplatte 1 Gesimsboden mit LED-Beleuchtung 4,0 Watt / Converter 15 Watt Energieeffizienzklasse: A 1 Zwischenplatte, Kante in chromoptik 2 Mittelwände 3 Glasfachböden 1 Schalter-Steckdosen-Element</p> <p>inkl. Griffblöcke</p>		150	1000	668	S 2 A 4 3 1 0	6 8			

# Programm 045 - Typenliste

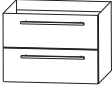
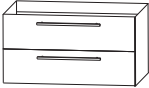
Tiefenangabe entspricht der Korpusstärke		Tiefe in mm	Breite in mm	Höhe in mm	Artikelnummer	Anschlag	PG1	PG2	Aufpreis Hochglanz Korpus
<b>Spiegelschränke</b>									
	<p><b>Spiegelschrank</b>            3 Spiegeldrehtüren auf Trägerplatte            1 Gesimsboden mit LED-Beleuchtung            4,0 Watt / Converter 15 Watt            Energieeffizienzklasse: A            1 Zwischenplatte, Kante in chromoptik            2 Mittelwände            3 Glasfachböden            1 Schalter-Steckdosen-Element</p> <p>inkl. Griffblöcke</p> <p>für Einzelwaschtisch-Lösung</p>	150	1200	668	<b>S 2 A 4 3 1 2 6 8</b>				
	<p><b>Spiegelschrank</b>            3 Spiegeldrehtüren auf Trägerplatte            1 Gesimsboden mit LED-Beleuchtung            2-teilig            8,0 Watt / Converter 15 Watt            Energieeffizienzklasse: A            1 Zwischenplatte, Kante in chromoptik            2 Mittelwände            3 Glasfachböden            1 Schalter-Steckdosen-Element</p> <p>inkl. Griffblöcke</p> <p>für Doppelwaschtisch-Lösung</p>	150	1200	668	<b>S 2 A 4 3 2 D 6 8</b>				
<b>Mineralguss - Möbelwaschtische</b>									
	<p><b>Mineralguss Möbelwaschtisch</b>            weiß</p> <p>kombinierbar mit WUA 3870 2U</p>	500	706	20	<b>WME 3 3 0 7 1</b>				
	<p><b>Mineralguss Möbelwaschtisch</b>            weiß</p> <p>kombinierbar mit WUA 3810 2U</p>	500	1006	20	<b>WME 3 3 1 0 1</b>				
	<p><b>Mineralguss Möbelwaschtisch</b>            weiß</p> <p>kombinierbar mit WUA 3812 2U</p>	500	1206	20	<b>WME 3 3 1 2 1</b>				
	<p><b>Mineralguss Möbelwaschtisch</b>            weiß</p> <p>kombinierbar mit WUA 382D 2U</p>	500	1206	20	<b>WME 3 3 2 D 1</b>				



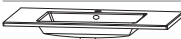

# Programm 045 - Typenliste

Tiefenangabe entspricht der Korpus-tiefe		Tiefe in mm	Breite in mm	Höhe in mm	Artikelnummer	Anschlag	PG1	PG2	Aufpreis Hochglanz Korpus
<b>Waschtischunterschranke</b>									
	<b>Waschtischunterschrank</b> 2 Auszüge mit Einzugsdämpfung Inneneinteilung des oberen Auszugs 2-teilig 1 Raumparsiphon  für Mineralgusswaschtische	470	700	480	<b>W U A 3 8 7 0 2 U</b>				
	<b>Waschtischunterschrank</b> 2 Auszüge mit Einzugsdämpfung Inneneinteilung des oberen Auszugs 2-teilig Inneneinteilung 2-teilig 1 Raumparsiphon  für Mineralgusswaschtische	470	1000	480	<b>W U A 3 8 1 0 2 U</b>				
	<b>Waschtischunterschrank</b> 2 Auszüge mit Einzugsdämpfung Inneneinteilung des oberen Auszugs 2-teilig 1 Raumparsiphon  für Mineralgusswaschtische für Einzelwaschtisch-Lösung	470	1200	480	<b>W U A 3 8 1 2 2 U</b>				
	<b>Waschtischunterschrank</b> 2 Auszüge mit Einzugsdämpfung Inneneinteilung des oberen Auszugs 3-teilig 2 Raumparsiphons  für Mineralgusswaschtische für Doppelwaschtisch-Lösung	470	1200	480	<b>W U A 3 8 2 D 2 U</b>				
<b>Keramik - Möbelwaschtische</b>									
	<b>Keramik Möbelwaschtisch</b> weiß  kombinierbar mit WUA 3870 4U	510	710	13	<b>W T M 4 4 0 7 1</b>				
	<b>Keramik Möbelwaschtisch</b> weiß  kombinierbar mit WUA 3810 4U	510	1010	13	<b>W T M 4 4 1 0 1</b>				
	<b>Keramik Möbelwaschtisch</b> Einzelwaschtisch weiß  erhältlich ab März 2014  kombinierbar mit WUA 3812 4U	510	1210	13	<b>W T M 4 4 1 2 1</b>				





# Programm 045 - Typenliste

	Tiefe in mm	Breite in mm	Höhe in mm	Artikelnummer	Anschlag	PG1	PG2	Aufpreis Hochglanz Korpus
Tiefenangabe entspricht der Korpus-tiefe								
<b>Keramik - Möbelwaschtische</b>								
				<b>Keramik Möbelwaschtisch</b> Doppelwaschtisch weiß  kombinierbar mit WUA 382D 4U				
	510	1210	13	<b>W T M 4 4 2 D</b>	<b>1</b>			
<b>Waschtischunterschränke</b>								
				<b>Waschtischunterschrank</b> 2 Auszüge mit Einzugsdämpfung Inneneinteilung des oberen Auszugs 2-teilig 1 Raumparsiphon  für Keramikwaschtische				
	470	700	480	<b>W U A 3 8 7 0 4 U</b>				
				<b>Waschtischunterschrank</b> 2 Auszüge mit Einzugsdämpfung Inneneinteilung des oberen Auszugs 2-teilig 1 Raumparsiphon  für Keramikwaschtische				
	470	1000	480	<b>W U A 3 8 1 0 4 U</b>				
				<b>Waschtischunterschrank</b> 2 Auszüge mit Einzugsdämpfung Inneneinteilung des oberen Auszugs 2-teilig 1 Raumparsiphon  für Keramikwaschtische für Einzelwaschtisch-Lösung				
	470	1200	480	<b>W U A 3 8 1 2 4 U</b>				
				<b>Waschtischunterschrank</b> 2 Auszüge mit Einzugsdämpfung Inneneinteilung des oberen Auszugs 3-teilig 2 Raumparsiphons  für Keramikwaschtische für Doppelwaschtisch-Lösung				
	470	1200	480	<b>W U A 3 8 2 D 4 U</b>				

# Programm 045 - Typenliste



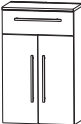

Tiefenangabe entspricht der Korpusstärke		Tiefe in mm	Breite in mm	Höhe in mm	Artikelnummer	Anschlag	PG1	PG2	Aufpreis Hochglanz Korpus
<b>Universal-Waschtischunterschrank</b>									
	<b>Waschtischunterschrank</b> 2 Drehtüren für freihängende Waschtische	300	600	496	<b>W U A 3 1 6 0</b>	<b>A</b>			
<b>Hochschränke</b>									
	<b>Hochschrank</b> 1 Drehtür 4 Glasfachböden 2 Auszüge mit Einzugsdämpfung	300	300	1600	<b>H N A 0 8 3 0</b>	<b>4</b>	L/R		
	<b>Hochschrank</b> 2 Drehtüren 4 Glasfachböden 2 Auszüge mit Einzugsdämpfung	300	600	1600	<b>H N A 0 8 6 0</b>	<b>4</b>			
<b>Mittelschränke</b>									
	<b>Mittelschrank</b> 1 Drehtür 1 Glasfachboden 1 Schubkasten mit Einzugsdämpfung 1 Auszug mit Einzugsdämpfung 1 Abdeckplatte 325 mm tief	300	300	1136	<b>M N A 7 7 3 A 0 1</b>		L/R		

# Programm 045 - Typenliste



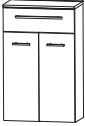

Tiefenangabe entspricht der Korpustiefe		Tiefe in mm	Breite in mm	Höhe in mm	Artikelnummer	Anschlag	PG1	PG2	Aufpreis Hochglanz Korpus
<b>Mittelschränke</b>									
	<b>Mittelschrank</b> 2 Drehtüren 1 Glasfachboden 1 Schubkasten mit Einzugsdämpfung 1 Auszug mit Einzugsdämpfung 1 Abdeckplatte 325 mm tief	300	600	1136	<b>MNA776A01</b>				
	<b>Mittelschrank</b> 1 Drehtür 2 Glasfachböden 1 Abdeckplatte 325 mm tief	300	300	1136	<b>MNA713A01</b>	L/R			
	<b>Mittelschrank</b> 2 Drehtüren 2 Glasfachböden 1 Abdeckplatte 325 mm tief	300	600	1136	<b>MNA716A01</b>				
<b>Highboards</b>									
	<b>Highboard</b> 1 Schubkasten mit Einzugsdämpfung 1 Drehtür 1 Glasfachboden 1 Abdeckplatte 325 mm tief	300	300	816	<b>HBA553A01</b>	L/R			
	<b>Highboard</b> 1 Schubkasten mit Einzugsdämpfung 2 Drehtüren 1 Glasfachboden 1 Abdeckplatte 325 mm tief	300	600	816	<b>HBA556A01</b>				



# Programm 045 - Typenliste

Tiefenangabe entspricht der Korpus­tiefe		Tiefe in mm	Breite in mm	Höhe in mm	Artikelnummer	Anschlag	PG1	PG2	Aufpreis Hochglanz Korpus
	<b>Highboard mit Wäschekippe</b> 1 Schubkasten mit Einzugsdämpfung 1 Wäschekippe 1 Abdeckplatte 325 mm tief	300	300	816	H B A 5 5 3 W 0 1				
	<b>Highboard mit Wäschekippe</b> 1 Schubkasten mit Einzugsdämpfung 1 Wäschekippe 1 Abdeckplatte 325 mm tief	300	600	816	H B A 5 5 6 W 0 1				
	<b>Highboard</b> 1 Drehtür 1 Glasfachboden 1 Abdeckplatte 325 mm tief	300	300	656	H B A 4 1 3 A 0 1	L/R			
	<b>Highboard</b> 2 Drehtüren 1 Glasfachboden 1 Abdeckplatte 325 mm tief	300	600	656	H B A 4 1 6 A 0 1				
	<b>Highboard mit Wäschekippe</b> 1 Wäschekippe 1 Abdeckplatte 325 mm tief	300	300	656	H B A 4 1 3 W 0 1				
	<b>Highboard mit Wäschekippe</b> 1 Wäschekippe 1 Abdeckplatte 325 mm tief	300	600	656	H B A 4 1 6 W 0 1				

# Programm 045 - Typenliste

Tiefenangabe entspricht der Korpustiefe		Tiefe in mm	Breite in mm	Höhe in mm	Artikelnummer	Anschlag	PG1	PG2	Aufpreis Hochglanz Korpus
<b>Oberschränke</b>									
	<b>Oberschrank</b> 1 Drehtür 1 Glasfachboden	150	300	640	<b>OGA 4 1 3 0</b>	L/R			
	<b>Oberschrank</b> 2 Drehtüren 1 Glasfachboden	150	600	640	<b>OGA 4 1 6 0</b>				
<b>Unterschränke</b>									
	<b>Unterschrank</b> 2 Auszüge mit Einzugsdämpfung 1 Abdeckplatte 325 mm tief	300	300	496	<b>UNA 3 6 3 A 0 1</b>				
	<b>Unterschrank</b> 2 Auszüge mit Einzugsdämpfung 1 Abdeckplatte 325 mm tief	300	600	496	<b>UNA 3 6 6 A 0 1</b>				
<b>Steckboarde</b>									
	<b>Steckboard 300 mm, rundum mit ABS-Dickkante</b>	150	300	28	<b>SBG 6 0 3 0</b>				
	<b>Steckboard 600 mm, rundum mit ABS-Dickkante</b>	150	600	28	<b>SBG 6 0 6 0</b>				



# Programm 045 - Typenliste

Tiefenangabe entspricht der Korpus­tiefe		Tiefe in mm	Breite in mm	Höhe in mm	Artikelnummer	Anschlag	PG1	PG2	Aufpreis Hochglanz Korpus
<b>Zubehör</b>									
	<b>Handtuchhalter</b> chrom glänzend nach vorne geöffnet zur Montage am Korpus  Korpus­tiefe beachten!		310		P Z 1 1 2 7 4 5				
	<b>Behälter</b> transparent mit 1-facher Befestigungsmöglichkeit  kombinierbar mit Befestigungsleisten - PZ 1237 L	84	84	65	P Z 1 2 3 7 B 1				
	<b>Behälter</b> transparent mit 2-facher Befestigungsmöglichkeit  kombinierbar mit Befestigungsleisten - PZ 1237 L	168	84	65	P Z 1 2 3 7 B 2				
	<b>Behälter</b> transparent mit 3-facher Befestigungsmöglichkeit  kombinierbar mit Befestigungsleisten - PZ 1237 L	251	84	65	P Z 1 2 3 7 B 3				
	<b>Positionierungsleiste</b> weiß mit 1-facher Befestigungsmöglichkeit  kombinierbar mit Aufbewahrungsboxen - PZ 1237 B	27	83	9	P Z 1 2 3 7 L 1				
	<b>Positionierungsleiste</b> weiß mit 2-facher Befestigungsmöglichkeit  kombinierbar mit Aufbewahrungsboxen - PZ 1237 B	27	167	9	P Z 1 2 3 7 L 2				

# Programm 045 - Typenliste

Tiefenangabe entspricht der Korpustiefe		Tiefe in mm	Breite in mm	Höhe in mm	Artikelnummer			Anschlag	PG1	PG2	Aufpreis Hochglanz Korpus
	<b>Positionierungsleiste</b> weiß mit 3-facher Befestigungsmöglichkeit  kombinierbar mit Aufbewahrungsboxen - PZ 1237 B	27	250	9	P Z	1 2 3 7	L 3				
	<b>Positionierungsleiste</b> weiß mit 6-facher Befestigungsmöglichkeit  kombinierbar mit Aufbewahrungsboxen - PZ 1237 B	27	504	9	P Z	1 2 3 7	L 6				
	<b>Kosmetikspiegel</b> 2-fache Vergrößerung Saugnapf und Schraubenbefestigung Metallhalter verchromt				P Z	1 2 3 3					
	<b>Touch LED-Dimmer</b> für die LED-Spiegelschränke und Aufsatzleuchten				P Z	1 0 5 7					
	<b>LED-Aufbauleuchte</b> Länge: 500 mm 4,56 Watt Energieeffizienzklasse: A  für S2A 4670 4				P Z	1 0 8 3	5 0				
	<b>LED-Aufbauleuchte</b> Länge: 800 mm 7,44 Watt Energieeffizienzklasse: A  für S2A 4610 4/ S2A 4612 4				P Z	1 0 8 3	8 0				
	<b>LED-Waschplatzbeleuchtung</b> 2,4 Watt Energieeffizienzklasse: A 1 Schalterelement zur Montage hinter dem Spiegelschrank S2A 4670 4/ S2A 4370 67/ S2A 4370 68		560		P Z	1 0 6 3	6 0				

# Programm 045 - Typenliste

Tiefenangabe entspricht der Korputiefe	Tiefe in mm	Breite in mm	Höhe in mm	Artikelnummer			Anschlag	PG1	PG2	Aufpreis Hochglanz Korpus
<b>Zubehör</b>  <b>LED-Waschplatzbeleuchtung</b> 3,9 Watt Energieeffizienzklasse: A 1 Schalterelement zur Montage hinter dem Spiegelschrank S2A 4610 4/ S2A 4310 67/ S2A 4310 68		860		P Z	1 0 6 3 9 0					
 <b>LED-Waschplatzbeleuchtung</b> 5,3 Watt Energieeffizienzklasse: A 1 Schalterelement zur Montage hinter dem Spiegelschrank S2A 4612 4/ S2A 4312 67/ S2A 4312 68/ S2A 432D 68		1160		P Z	1 0 6 3 1 2					

# Programm 045 - Planungsbeispiele

FRM-0170-1			PG1	PG2	
1	Spiegelschrank	S 2 A 4 6 7 0 4			
1	Waschtischunterschrank	W U A 3 8 7 0 2 U			
1	Waschtisch, Mineralguss, weiß, 700 mm	W M E 3 3 0 7 1			
Summe					
FRK 0 1 7 0 1	WTM 4407 1 Keramik anstatt Mineralguss	Summe			
Aufpreis Hochglanz Korpus					
700 mm breit					

FRM-0170-2			PG1	PG2	
1	Spiegelschrank	S 2 A 4 3 7 0 6 7			
1	Waschtischunterschrank	W U A 3 8 7 0 2 U			
1	Waschtisch, Mineralguss, weiß, 700 mm	W M E 3 3 0 7 1			
Summe					
FRK 0 1 7 0 2	WTM 4407 1 Keramik anstatt Mineralguss	Summe			
Aufpreis Hochglanz Korpus					
700 mm breit					

FRM-0170-3			PG1	PG2	
1	Spiegelschrank	S 2 A 4 3 7 0 6 8			
1	Waschtischunterschrank	W U A 3 8 7 0 2 U			
1	Waschtisch, Mineralguss, weiß, 700 mm	W M E 3 3 0 7 1			
Summe					
FRK 0 1 7 0 3	WTM 4407 1 Keramik anstatt Mineralguss	Summe			
Aufpreis Hochglanz Korpus					
700 mm breit					

# Programm 045 - Planungsbeispiele



Ident Nummern - keine Preise

FRM-0110-1				PG1	PG2	
1	Spiegelschrank	S 2 A 4 6 1 0 4				
1	Waschtischunterschrank	W U A 3 8 1 0 2 U				
1	Waschtisch, Mineralguss, weiß, 1000 mm	W M E 3 3 1 0 1				
Summe						
FRK 0 1 1 0 1	WTM 4410 1 Keramik anstatt Mineralguss	Summe				
Aufpreis Hochglanz Korpus						
						1000 mm breit
<hr/>						
FRM-0110-2				PG1	PG2	
1	Spiegelschrank	S 2 A 4 3 1 0 6 7				
1	Waschtischunterschrank	W U A 3 8 1 0 2 U				
1	Waschtisch, Mineralguss, weiß, 1000 mm	W M E 3 3 1 0 1				
Summe						
FRK 0 1 1 0 2	WTM 4410 1 Keramik anstatt Mineralguss	Summe				
Aufpreis Hochglanz Korpus						
						1000 mm breit
<hr/>						
FRM-0110-3				PG1	PG2	
1	Spiegelschrank	S 2 A 4 3 1 0 6 8				
1	Waschtischunterschrank	W U A 3 8 1 0 2 U				
1	Waschtisch, Mineralguss, weiß, 1000 mm	W M E 3 3 1 0 1				
Summe						
FRK 0 1 1 0 3	WTM 4410 1 Keramik anstatt Mineralguss	Summe				
Aufpreis Hochglanz Korpus						
						1000 mm breit

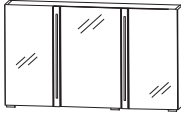
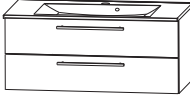

# Programm 045 - Planungsbeispiele

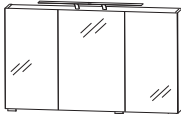
FRM-0112-1			PG1	PG2	
1	Spiegelschrank	S 2 A 4 6 1 2 4			
1	Waschtischunterschrank	W U A 3 8 1 2 2 U			
1	Waschtisch Mineralguss, weiß, 1200 mm	W M E 3 3 1 2 1			
Summe					
FRK 0 1 1 2 1	WTM 4412 1 Keramik anstatt Mineralguss	Summe			
Aufpreis Hochglanz Korpus					
erhältlich ab März 2014					1200 mm breit

FRM-0112-2			PG1	PG2	
1	Spiegelschrank	S 2 A 4 3 1 2 6 7			
1	Waschtischunterschrank	W U A 3 8 1 2 2 U			
1	Waschtisch Mineralguss, weiß, 1200 mm	W M E 3 3 1 2 1			
Summe					
FRK 0 1 1 2 2	WTM 4412 1 Keramik anstatt Mineralguss	Summe			
Aufpreis Hochglanz Korpus					
erhältlich ab März 2014					1200 mm breit

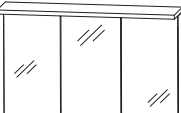

FRM-0112-3			PG1	PG2	
1	Spiegelschrank	S 2 A 4 3 1 2 6 8			
1	Waschtischunterschrank	W U A 3 8 1 2 2 U			
1	Waschtisch Mineralguss, weiß, 1200 mm	W M E 3 3 1 2 1			
Summe					
FRK 0 1 1 2 3	WTM 4412 1 Keramik anstatt Mineralguss	Summe			
Aufpreis Hochglanz Korpus					
erhältlich ab März 2014					1200 mm breit



# Programm 045 - Planungsbeispiele

Ident Nummern - keine Preise

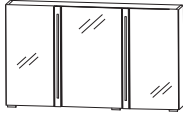
FRM-0112-D1				PG1	PG2	
1	Spiegelschrank	S 2 A 4 6 1 2 4				
1	Waschtischunterschrank	W U A 3 8 2 D 2 U				
1	Waschtisch Mineralguss, weiß, 1200 mm Doppelwaschtisch	W M E 3 3 2 D 1				
Summe						
F R K 0 1 1 2 D 1	W T M 442D 1 Keramik anstatt Mineralguss	Summe				
Aufpreis Hochglanz Korpus						
1200 mm breit						

FRM-0112-D2				PG1	PG2	
1	Spiegelschrank	S 2 A 4 3 1 2 6 7				
1	Waschtischunterschrank	W U A 3 8 2 D 2 U				
1	Waschtisch Mineralguss, weiß, 1200 mm Doppelwaschtisch	W M E 3 3 2 D 1				
Summe						
F R K 0 1 1 2 D 2	W T M 442D 1 Keramik anstatt Mineralguss	Summe				
Aufpreis Hochglanz Korpus						
1200 mm breit						

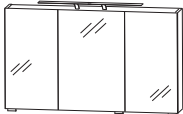
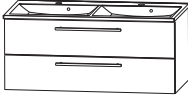
FRM-0112-D3				PG1	PG2	
1	Spiegelschrank	S 2 A 4 3 2 D 6 8				
1	Waschtischunterschrank	W U A 3 8 2 D 2 U				
1	Waschtisch Mineralguss, weiß, 1200 mm Doppelwaschtisch	W M E 3 3 2 D 1				
Summe						
F R K 0 1 1 2 D 3	W T M 442D 1 Keramik anstatt Mineralguss	Summe				
Aufpreis Hochglanz Korpus						
1200 mm breit						

# Programm 045 - Maßskizzen

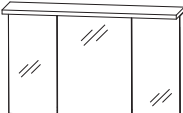
WME 3307 1

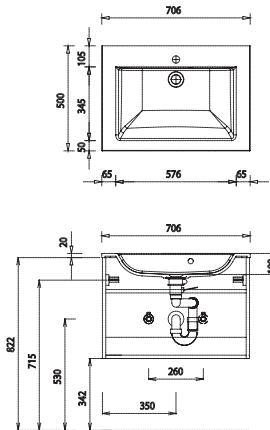

WME 3310 1

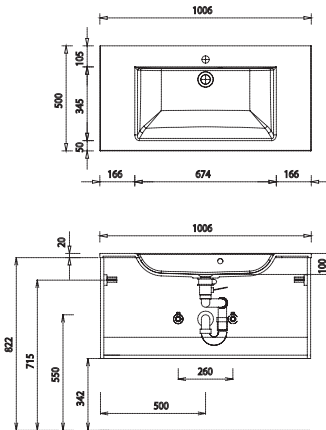

WME 3312 1

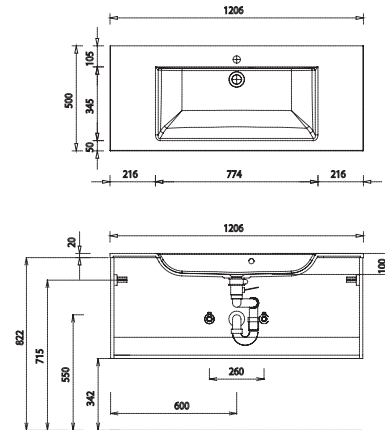

WME 3312 1

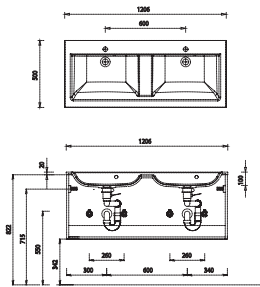

WTM 4407 1

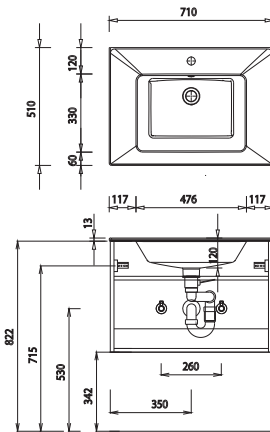

WTM 4410 1

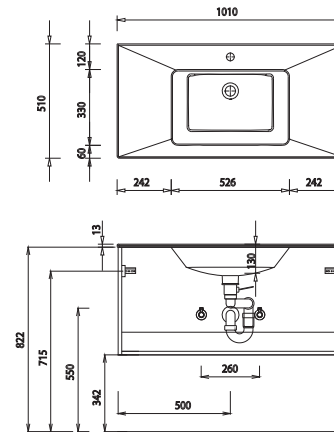

WTM 4412 1

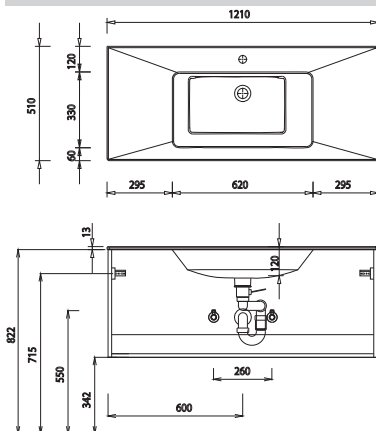

WTM 442D 1

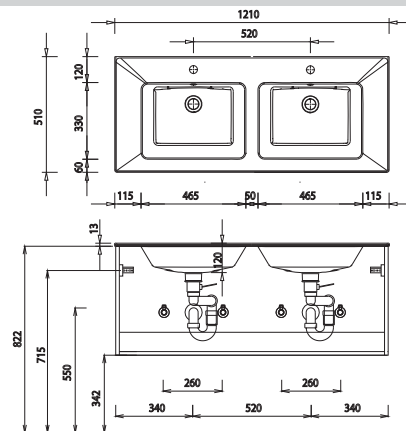

Bei Waschtischanlagen mit Befestigungsschrauben müssen die Maße zum Bohren vor Ort, nach dem Auflegen des Waschtisches auf den Unterschrank, angezeichnet werden.

Waschtische ohne Befestigungskonsolen werden mit Silikon an der Wand und auf den Möbelseiten befestigt!

Mineralguss:

Die Temperatur des Gebrauchswassers darf 55° nicht überschreiten. Haarfärbemittel müssen bei Kontakt mit der Oberfläche innerhalb weniger Sekunden entfernt werden, um Fleckenbildung zu vermeiden.

Toleranzen:

Die Maßtoleranzen (+/- 3mm) und Ebenheitstoleranzen (DIN 18202) unterliegen den üblichen materialspezifischen Toleranzen für Baustoffe, anlehnd an die DIN 18202.