

# 4life

# Fine line

Programm 061



## Frontdekore



Nr. 764 Steingrau matt



Nr. 722 Polarweiß hgl.



Nr. 686 Anthrazit hgl.



Nr. 755 Hacienda Schwarz



Nr. 769 Hacienda Grau



Nr. 792 Ulme Nachbildung



Nr. 784 Eiche hell  
Nachbildung



Nr. 786 Eiche Trüffel



Nr. 794 Eiche Sand



Nr. 680 Charleston Eiche

## Korpusdekore

\* Hochglanz Korpus gegen Aufpreis



Nr. 164  
Steingrau matt

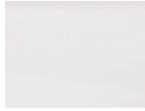

\*Nr. 161  
Weiß hgl.



\*Nr. 121  
Anthrazit hgl.



Nr. 155  
Hacienda  
Schwarz



Nr. 169  
Hacienda Grau



Nr. 192  
Ulme Nachbildung



Nr. 184  
Eiche hell  
Nachbildung



Nr. 186  
Eiche Trüffel



Nr. 194  
Eiche Sand



Nr. 180  
Charleston Eiche

## Waschtischfarben

STONEPLUS - Möbelwaschtische



Nr. 61  
Weiß

**STONEPLUS®**  
kratzunempfindlich  
und pflegeleicht

Keramik - Möbelwaschtische



Nr. 1  
Weiß

## Griffvariante



Nr. 292 Stangengriff chrom

## Technik

Türen mit integriertem Dämpfungssystem

Auszüge und Schubkästen

Nr. 554  
Premium-Technik mit Dämpfung

## Spiegelschränke

Serie A  
doppelt verspiegelt



Serie B  
einfach verspiegelt



Alle Angaben unverbindlich und freibleibend. Fehler, Irrtümer und Änderungen vorbehalten.  
2017/2018 - ID

061.2







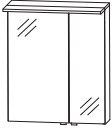

Bitte beachten Sie die Gewährleistungs-, Montage- und Pflegehinweise, sowie die Gütevereinbarungen zu Anfang des Verkaufshandbuchs.

# Programm 061 - Typenliste

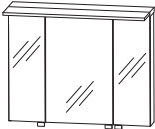
Ident Nummern - keine Preise

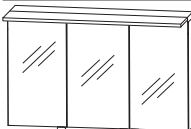
Tiefenangabe entspricht der Korpus-tiefe

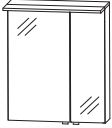
## Spiegelschränke, Serie A Türen doppelt verspiegelt

	Tiefe in mm	Breite in mm	Höhe in mm	Artikelnummer	Anschlag	Aufpreis Hochglanz Korpus
  inkl. Griffblöcke Abb. = links	150	602	659	<b>S 2 A 4 3 6 0 7 8</b>	L/R	
<p><b>Spiegelschrank</b>                      2 Doppelspiegeltüren                      2 Glasfachböden                      1 Schalter-Steckdosen-Element                      1 LED-Flächenleuchte mit Chromkante                      8,9 Watt / Converter 15 Watt                      Energieeffizienzklasse: A                      Türbreiten: 396 mm / 196 mm</p> <p>LED-Emotionbeleuchtung optional möglich</p>						
  inkl. Griffblöcke	150	902	659	<b>S 2 A 4 3 9 0 7 8</b>		
<p><b>Spiegelschrank</b>                      3 Doppelspiegeltüren                      2 Mittelwände                      6 Glasfachböden                      1 Schalter-Steckdosen-Element                      1 LED-Flächenleuchte mit Chromkante                      13,6 Watt / Converter 30 Watt                      Energieeffizienzklasse: A                      Türbreiten: 238 mm / 412 mm / 238 mm</p> <p>LED-Emotionbeleuchtung optional möglich</p>						
  inkl. Griffblöcke	150	1202	659	<b>S 2 A 4 3 1 2 7 8</b>		
<p><b>Spiegelschrank</b>                      3 Doppelspiegeltüren                      2 Mittelwände                      6 Glasfachböden                      1 Schalter-Steckdosen-Element                      1 LED-Flächenleuchte mit Chromkante                      18,2 Watt / Converter 30 Watt                      Energieeffizienzklasse: A                      Türbreiten: 388 mm / 412 mm / 388 mm</p> <p>LED-Emotionbeleuchtung optional möglich</p>						
<h2>Spiegelschränke, Serie B Türen auf Trägerplatte</h2>						
  inkl. Griffblöcke Abb. = links	150	602	659	<b>S 2 A 4 3 6 S 0 8</b>	L/R	
<p><b>Spiegelschrank</b>                      2 Spiegeltüren auf Trägerplatte                      2 Glasfachböden                      1 Schalter-Steckdosen-Element                      1 LED-Flächenleuchte mit Chromkante                      8,9 Watt / Converter 15 Watt                      Energieeffizienzklasse: A                      Türbreiten: 396 mm / 196 mm</p> <p>LED-Emotionbeleuchtung optional möglich</p>						

# Programm 061 - Typenliste

Ident Nummern - keine Preise

Tiefenangabe entspricht der Korpusstärke

## Spiegelschränke, Serie B Türen auf Trägerplatte

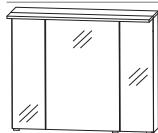

inkl. Griffblöcke

**Spiegelschrank**  
3 Spiegeltüren auf Trägerplatte  
2 Mittelwände  
6 Glasfachböden  
1 Schalter-Steckdosen-Element  
1 LED-Flächenleuchte mit Chromkante  
13,6 Watt / Converter 30 Watt  
Energieeffizienzklasse: A  
Türbreiten: 238 mm / 412 mm / 238 mm  
LED-Emotionbeleuchtung optional möglich

Tiefe in mm	Breite in mm	Höhe in mm	Artikelnummer	Anschlag	Aufpreis Hochglanz Korpus
150	902	659	S 2 A 4 3 9 S 0 8		
150	1202	659	S 2 A 4 3 2 S 0 8		

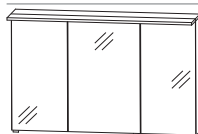

inkl. Griffblöcke

**Spiegelschrank**  
3 Spiegeltüren auf Trägerplatte  
2 Mittelwände  
6 Glasfachböden  
1 Schalter-Steckdosen-Element  
1 LED-Flächenleuchte mit Chromkante  
18,2 Watt / Converter 30 Watt  
Energieeffizienzklasse: A  
Türbreiten: 388 mm / 412 mm / 388 mm  
LED-Emotionbeleuchtung optional möglich

## STONEPLUS - Möbelwaschtische



**STONEPLUS**

**STONEPLUS - Waschtisch**  
weiß  
inkl. CLOU Ab- und Überlaufsystem in chrom  
kombinierbar mit WUA 3760 28



**STONEPLUS**

**STONEPLUS - Waschtisch**  
weiß  
inkl. CLOU Ab- und Überlaufsystem in chrom  
kombinierbar mit WUA 3790 28







**STONEPLUS**

**STONEPLUS - Waschtisch**  
weiß  
inkl. CLOU Ab- und Überlaufsystem in chrom  
kombinierbar mit WUA 3712 28

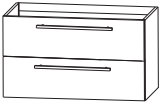



# Programm 061 - Typenliste

Ident Nummern - keine Preise

Tiefenangabe entspricht der Korpus-tiefe		Tiefe in mm	Breite in mm	Höhe in mm	Artikelnummer	Anschlag	Aufpreis Hochglanz Korpus
<b>Waschtischunterschrank</b> 1 Metallauszug mit Einzugsdämpfung und Siphonausschnitt 1 Metallauszug mit Einzugsdämpfung inkl. Reling 1 Raumspar-siphon  für STONEPLUS-Waschtische		370	600	480	<b>W U A 3 7 6 0 2 8</b>		
 <b>Waschtischunterschrank</b> 1 Metallauszug mit Einzugsdämpfung und Siphonausschnitt 1 Metallauszug mit Einzugsdämpfung inkl. Reling 1 Raumspar-siphon  für STONEPLUS-Waschtische		370	900	480	<b>W U A 3 7 9 0 2 8</b>		
 <b>Waschtischunterschrank</b> 1 Metallauszug mit Einzugsdämpfung und Siphonausschnitt 1 Metallauszug mit Einzugsdämpfung inkl. Reling 1 Raumspar-siphon  für STONEPLUS-Waschtische		370	1200	480	<b>W U A 3 7 1 2 2 8</b>		
<b>Keramik - Möbelwaschtische</b>							
 <b>Keramik Möbelwaschtisch</b> weiß mit Überlauf  kombinierbar mit WUA 3760 27		450	650	60	<b>W T K 7 0 6 5 1</b>		
 <b>Keramik Möbelwaschtisch</b> weiß mit Überlauf  kombinierbar mit WUA 3790 27		450	950	60	<b>W T K 7 0 9 5 1</b>		
 <b>Keramik Möbelwaschtisch</b> weiß mit Überlauf  kombinierbar mit WUA 3712 27		450	1250	60	<b>W T K 7 1 2 5 1</b>		

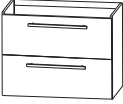
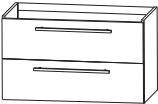



# Programm 061 - Typenliste

Ident Nummern - keine Preise

	Tiefe in mm	Breite in mm	Höhe in mm	Artikelnummer	Anschlag	Aufpreis Hochglanz Korpus
Tiefenangabe entspricht der Korpus-tiefe						
<b>Waschtischunterschranke</b>						
	390	600	485	<b>WUA 3 7 6 0 2 7</b>		
<b>Waschtischunterschrank</b> 1 Metallauszug mit Einzugsdämpfung und Siphonausschnitt 1 Metallauszug mit Einzugsdämpfung inkl. Reling 1 Raumspar-siphon  für Keramikwaschtische						
	390	900	485	<b>WUA 3 7 9 0 2 7</b>		
<b>Waschtischunterschrank</b> 1 Metallauszug mit Einzugsdämpfung und Siphonausschnitt 1 Metallauszug mit Einzugsdämpfung inkl. Reling 1 Raumspar-siphon  für Keramikwaschtische						
	390	1200	485	<b>WUA 3 7 1 2 2 7</b>		
<b>Waschtischunterschrank</b> 1 Metallauszug mit Einzugsdämpfung und Siphonausschnitt 1 Metallauszug mit Einzugsdämpfung inkl. Reling 1 Raumspar-siphon  für Keramikwaschtische						
<b>Hochschrank</b>						
	300	300	1600	<b>HNA 0 9 3 0</b>	L/R	
<b>Hochschrank</b> 1 Tür 2 Glasfachböden (o.) 1 Metallschubkasten mit Einzugsdämpfung 2 Metallauszüge mit Einzugsdämpfung						
	300	600	1600	<b>HNA 0 9 6 0</b>	L/R	
<b>Hochschrank</b> 2 Türen 2 Glasfachböden (o.) 1 Metallschubkasten mit Einzugsdämpfung 2 Metallauszüge mit Einzugsdämpfung						



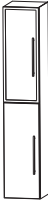

# Programm 061 - Typenliste

Ident Nummern - keine Preise

Tiefenangabe entspricht der Korpus-tiefe		Tiefe in mm	Breite in mm	Höhe in mm	Artikelnummer	Anschlag	Aufpreis Hochglanz Korpus
	<b>Hochschrank</b> 1 Alu Rahmentür 2 Glasfachböden (o.) 1 Metallschubkasten mit Einzugsdämpfung 2 Metallauszüge mit Einzugsdämpfung	300	300	1600	<b>H N A 0 9 3 1 5 M</b>	L/R	
	<b>Hochschrank</b> 2 Alu Rahmentüren 2 Glasfachböden (o.) 1 Metallschubkasten mit Einzugsdämpfung 2 Metallauszüge mit Einzugsdämpfung	300	600	1600	<b>H N A 0 9 6 1 5 M</b>		
	<b>Hochschrank</b> 2 Türen 2 Glasfachböden (o.) 2 Glasfachböden (u.)  Maßvariabel: Bitte das Tiefenmaß mit angeben.	300	300	1600	<b>H N A 0 3 3 0</b>	L/R	
		300	400	1600	<b>H N A 0 3 4 0</b>	L/R	
		150-300	300	1600	<b>H V A 0 3 3 0</b>	L/R	
		150-300	400	1600	<b>H V A 0 3 4 0</b>	L/R	
	<b>Hochschrank</b> 4 Türen 2 Glasfachböden (o.) 2 Glasfachböden (u.)  Maßvariabel: Bitte das Tiefenmaß mit angeben.	300	600	1600	<b>H N A 0 3 6 0</b>		
		150-300	600	1600	<b>H V A 0 3 6 0</b>		
	<b>Hochschrank</b> 1 Alu Rahmentür 1 Tür 2 Glasfachböden (o.) 2 Glasfachböden (u.)  Maßvariabel: Bitte das Tiefenmaß mit angeben.	300	300	1600	<b>H N A 0 3 3 1 5</b>	L/R	
		150-300	300	1600	<b>H V A 0 3 3 1</b>	L/R	

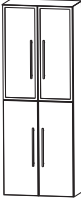
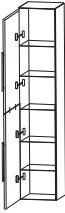
# Programm 061 - Typenliste





Ident Nummern - keine Preise

Tiefenangabe entspricht der Korpustiefe		Tiefe in mm	Breite in mm	Höhe in mm	Artikelnummer	Anschlag	Aufpreis Hochglanz Korpus
	<b>Hochschrank</b> 2 Alu Rahmentüren 2 Türen 2 Glasfachböden (o.) 2 Glasfachböden (u.)	300	600	1600	<b>H N A 0 3 6 1 5</b>		
	Maßvariabel: Bitte das Tiefenmaß mit angeben.	150-300	600	1600	<b>H V A 0 3 6 1</b>		
	<b>Hochschrank als Besenschrank</b> 2 miteinander verlaschte Türen 5 Glasfachböden	300	300	1600	<b>H N A 0 3 3 0 1 1</b>	L/R	
		300	400	1600	<b>H N A 0 3 4 0 1 1</b>	L/R	
	<b>Hochschrank als Besenschrank</b> 2 miteinander verlaschte Türen links 2 miteinander verlaschte Türen rechts 5 Glasfachböden	300	600	1600	<b>H N A 0 3 6 0 1 1</b>		
	<b>Hochschrank</b> 1 Tür 1 Glasfachboden (o.) 1 offenes Fach 1 Metallschubkasten mit Einzugsdämpfung 1 Tür 1 Glasfachboden (u.)	300	300	1600	<b>H N A 0 2 3 0 0 1</b>	L/R	
		300	400	1600	<b>H N A 0 2 4 0 0 1</b>	L/R	
	<b>Hochschrank</b> 2 Türen 1 Glasfachboden (o.) 1 offenes Fach 1 Metallschubkasten mit Einzugsdämpfung 2 Türen 1 Glasfachboden (u.)	300	600	1600	<b>H N A 0 2 6 0 0 1</b>		



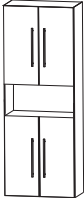

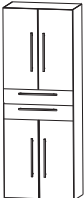

# Programm 061 - Typenliste

Ident Nummern - keine Preise

Tiefenangabe entspricht der Korpus-tiefe		Tiefe in mm	Breite in mm	Höhe in mm	Artikelnummer	Anschlag	Aufpreis Hochglanz Korpus
	<b>Hochschrank</b> 1 Tür	300	300	1600	<b>HNA023002</b>	L/R	
	1 Glasfachboden (o.) 1 offenes Fach 1 Tür	300	400	1600	<b>HNA024002</b>	L/R	
	<b>Hochschrank</b> 2 Türen	300	600	1600	<b>HNA026002</b>		
	1 Glasfachboden (o.) 1 offenes Fach 2 Türen						
	<b>Hochschrank</b> 1 Tür	300	300	1600	<b>HNA043001</b>	L/R	
	1 Glasfachboden (o.) 2 Metallschubkästen mit Einzugsdämpfung 1 Tür	300	400	1600	<b>HNA044001</b>	L/R	
	<b>Hochschrank</b> 2 Türen	300	600	1600	<b>HNA046001</b>		
	1 Glasfachboden (o.) 2 Metallschubkästen mit Einzugsdämpfung 2 Türen						
	<b>Hochschrank</b> 1 Tür	300	300	1600	<b>HNA05300</b>	L/R	
	2 Glasfachböden (o.) 1 Metallschubkasten mit Einzugsdämpfung 1 Tür	300	400	1600	<b>HNA05400</b>	L/R	
1 Glasfachboden (u.)							

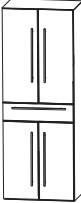

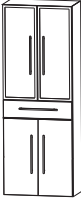
# Programm 061 - Typenliste

Ident Nummern - keine Preise

Tiefenangabe entspricht der Korpus-tiefe		Tiefe in mm	Breite in mm	Höhe in mm	Artikelnummer	Anschlag	Aufpreis Hochglanz Korpus
	<b>Hochschrank</b> 2 Türen 2 Glasfachböden (o.) 1 Metallschubkasten mit Einzugsdämpfung 2 Türen 1 Glasfachboden (u.)	300	600	1600	<b>H N A 0 5 6 0</b>		
	<b>Hochschrank</b> 1 Alu Rahmentür 2 Glasfachböden (o.) 1 Metallschubkasten mit Einzugsdämpfung 1 Tür 1 Glasfachboden (u.)	300	300	1600	<b>H N A 0 5 3 1</b>	L/R	
	<b>Hochschrank</b> 2 Alu Rahmentüren 2 Glasfachböden (o.) 1 Metallschubkasten mit Einzugsdämpfung 2 Türen 1 Glasfachboden (u.)	300	600	1600	<b>H N A 0 5 6 1</b>		
	<b>Hochschrank mit Wäschekippe</b> 1 Tür 2 Glasfachböden 1 Metallschubkasten mit Einzugsdämpfung 1 Wäschekippe Volumen Wäschekippe: 25 Liter Volumen Wäschekippe: 35 Liter	300 300	300 400	1600 1600	<b>H N A 0 5 3 0</b> <b>H N A 0 5 4 0</b>	W L/R W L/R	
	<b>Hochschrank mit Wäschekippe</b> 2 Türen 2 Glasfachböden 1 Metallschubkasten mit Einzugsdämpfung 1 Wäschekippe Volumen Wäschekippe: 55 Liter	300	600	1600	<b>H N A 0 5 6 0</b>	W	





# Programm 061 - Typenliste

Ident Nummern - keine Preise

Tiefenangabe entspricht der Korpus-tiefe		Tiefe in mm	Breite in mm	Höhe in mm	Artikelnummer	Anschlag	Aufpreis Hochglanz Korpus
<b>Hochschränke</b>							
	<b>Hochschrank mit Wäschekippe</b> 1 Alu Rahmentür 2 Glasfachböden 1 Metallschubkasten mit Einzugsdämpfung 1 Wäschekippe Volumen Wäschekippe: 25 Liter	300	300	1600	<b>H N A 0 5 3 1</b>	<b>W</b> L/R	
	<b>Hochschrank mit Wäschekippe</b> 2 Alu Rahmentüren 2 Glasfachböden 1 Metallschubkasten mit Einzugsdämpfung 1 Wäschekippe Volumen Wäschekippe: 55 Liter	300	600	1600	<b>H N A 0 5 6 1</b>	<b>W</b>	
	<b>Hochschrank mit Wäscheauszug</b> 2 Türen 2 Glasfachböden (o.) 1 Metallschubkasten mit Einzugsdämpfung 2 Türen 1 Wäscheauszug Volumen Wäscheauszug: 40 Liter	300	600	1600	<b>H N A 0 5 6 0 1</b>	<b>W</b>	
<b>Mittelschränke</b>							
	<b>Mittelschrank</b> 1 Tür 2 Glasfachböden (o.) 1 Metallauszug mit Einzugsdämpfung 1 Metallschubkasten mit Einzugsdämpfung 1 Abdeckplatte 330 mm tief	300 300	300 400	1308 1308	<b>M N A 8 8 3 A 7 M</b> <b>M N A 8 8 4 A 7 M</b>	L/R L/R	
	<b>Mittelschrank</b> 2 Türen 2 Glasfachböden (o.) 1 Metallauszug mit Einzugsdämpfung 1 Metallschubkasten mit Einzugsdämpfung 1 Abdeckplatte 330 mm tief	300	600	1308	<b>M N A 8 8 6 A 7 M</b>		

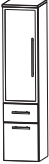

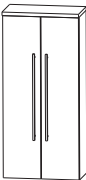

# Programm 061 - Typenliste

Ident Nummern - keine Preise

Tiefenangabe entspricht der Korpus-tiefe		Tiefe in mm	Breite in mm	Höhe in mm	Artikelnummer	Anschlag	Aufpreis Hochglanz Korpus
	<b>Mittelschrank</b> 1 Alu Rahmentür 2 Glasfachböden (o.) 1 Metallauszug mit Einzugsdämpfung 1 Metallschubkasten mit Einzugsdämpfung 1 Abdeckplatte 330 mm tief	300	300	1308	<b>M N A 8 8 3 B 7 M</b>	L/R	
	<b>Mittelschrank</b> 2 Alu Rahmentüren 2 Glasfachböden (o.) 1 Metallauszug mit Einzugsdämpfung 1 Metallschubkasten mit Einzugsdämpfung 1 Abdeckplatte 330 mm tief	300	600	1308	<b>M N A 8 8 6 B 7 M</b>		
	<b>Mittelschrank</b> 1 Tür 4 Glasfachböden 1 Abdeckplatte 330 mm tief  Maßvariabel: Bitte das Tiefenmaß mit angeben. Ablageplatte wird entsprechend der Schranktiefe ange- passt.	300	300	1308	<b>M N A 8 1 3 A</b>	7 L/R	
		300	400	1308	<b>M N A 8 1 4 A</b>	7 L/R	
		150-300	300	1308	<b>M V A 8 1 3 0</b>	L/R	
		150-300	400	1308	<b>M V A 8 1 4 0</b>	L/R	
	<b>Mittelschrank</b> 2 Türen 4 Glasfachböden 1 Abdeckplatte 330 mm tief  Maßvariabel: Bitte das Tiefenmaß mit angeben. Ablageplatte wird entsprechend der Schranktiefe ange- passt.	300	600	1308	<b>M N A 8 1 6 A</b>	7	
		150-300	600	1308	<b>M V A 8 1 6 0</b>		
	<b>Mittelschrank mit Innenschubkästen</b> 1 Tür 2 Metall-Innenschubkästen mit Einzugsdämpfung 1 Glasfachboden 1 Abdeckplatte 330 mm tief	300	300	1308	<b>M N A 8 4 3 A</b>	7 L/R	
		300	400	1308	<b>M N A 8 4 4 A</b>	7 L/R	
	<b>Mittelschrank mit Innenschubkästen</b> 2 Türen 2 Metall-Innenschubkästen mit Einzugsdämpfung 1 Glasfachboden 1 Abdeckplatte 330 mm tief	300	600	1308	<b>M N A 8 4 6 A</b>	7	

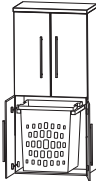

# Programm 061 - Typenliste

Ident Nummern - keine Preise

Tiefenangabe entspricht der Korpus­tiefe		Tiefe in mm	Breite in mm	Höhe in mm	Artikelnummer	Anschlag	Aufpreis Hochglanz Korpus
<b>Mittelschränke</b>							
	<b>Mittelschrank mit Wäscheauszug</b> 2 Türen 1 Glasfachboden (o.) 2 Türen 1 Wäscheauszug Volumen Wäscheauszug: 40 Liter 1 Abdeckplatte 330 mm tief	300	600	1308	<b>M N A 8 3 6 A 1 W</b>		
<b>Highboards</b>							
	<b>Highboard</b> 1 Tür 2 Glasfachböden 1 Abdeckplatte 330 mm tief  Maßvariabel: Bitte das Tiefenmaß mit angeben. Ablageplatte wird entsprechend der Schranktiefe angepasst.	300	300	828	<b>H B A 5 1 3 A</b>	<b>7</b> L/R	
		300	400	828	<b>H B A 5 1 4 A</b>	<b>7</b> L/R	
		150-300	300	828	<b>H B V A 5 1 3</b>	L/R	
		150-300	400	828	<b>H B V A 5 1 4</b>	L/R	
	<b>Highboard</b> 2 Türen 2 Glasfachböden 1 Abdeckplatte 330 mm tief  Maßvariabel: Bitte das Tiefenmaß mit angeben. Ablageplatte wird entsprechend der Schranktiefe angepasst.	300	600	828	<b>H B A 5 1 6 A</b>	<b>7</b>	
		150-300	600	828	<b>H B V A 5 1 6</b>		
	<b>Highboard</b> 1 Alu Rahmentür 2 Glasfachböden 1 Abdeckplatte 330 mm tief  Maßvariabel: Bitte das Tiefenmaß mit angeben. Ablageplatte wird entsprechend der Schranktiefe angepasst.	300	300	828	<b>H B A 5 1 3 B</b>	<b>7</b> L/R	
		150-300	300	828	<b>H B V A 5 1 3</b>	<b>1</b> L/R	
	<b>Highboard</b> 2 Alu Rahmentüren 2 Glasfachböden 1 Abdeckplatte 330 mm tief  Maßvariabel: Bitte das Tiefenmaß mit angeben. Ablageplatte wird entsprechend der Schranktiefe angepasst.	300	600	828	<b>H B A 5 1 6 B</b>	<b>7</b>	
		150-300	600	828	<b>H B V A 5 1 6</b>	<b>1</b>	



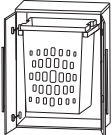

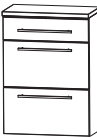
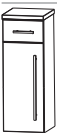
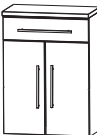
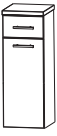
# Programm 061 - Typenliste

Ident Nummern - keine Preise

Tiefenangabe entspricht der Korpus-tiefe		Tiefe in mm	Breite in mm	Höhe in mm	Artikelnummer	Anschlag	Aufpreis Hochglanz Korpus
	<b>Highboard mit Wäscheauszug</b> 2 Türen 1 Wäscheauszug 1 Abdeckplatte 330 mm tief Volumen Wäscheauszug: 40 Liter	300	600	828	<b>H B A 5 1 6 A 1 W</b>		
	<b>Highboard</b> 1 Metallschubkasten mit Einzugsdämpfung 2 Metallauszüge mit Einzugsdämpfung 1 Abdeckplatte 330 mm tief	300 300	300 400	828 828	<b>H B A 5 6 3 A 7 M</b> <b>H B A 5 6 4 A 7 M</b>		
	<b>Highboard</b> 1 Metallschubkasten mit Einzugsdämpfung 2 Metallauszüge mit Einzugsdämpfung 1 Abdeckplatte 330 mm tief	300	600	828	<b>H B A 5 6 6 A 7 M</b>		
	<b>Highboard</b> 1 Metallschubkasten mit Einzugsdämpfung 1 Tür 1 Glasfachboden 1 Abdeckplatte 330 mm tief	300 300	300 400	828 828	<b>H B A 5 5 3 A 7 M</b> <b>H B A 5 5 4 A 7 M</b>	L/R L/R	
	<b>Highboard</b> 1 Metallschubkasten mit Einzugsdämpfung 2 Türen 1 Glasfachboden 1 Abdeckplatte 330 mm tief	300	600	828	<b>H B A 5 5 6 A 7 M</b>		
	<b>Highboard mit Wäschekippe</b> 1 Metallschubkasten mit Einzugsdämpfung 1 Wäschekippe 1 Abdeckplatte 330 mm tief Volumen Wäschekippe: 25 Liter Volumen Wäschekippe: 35 Liter	300 300	300 400	828 828	<b>H B A 5 5 3 A 7 W</b> <b>H B A 5 5 4 A 7 W</b>		

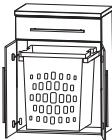
# Programm 061 - Typenliste

Ident Nummern - keine Preise

Tiefenangabe entspricht der Korpus-tiefe		Tiefe in mm	Breite in mm	Höhe in mm	Artikelnummer	Anschlag	Aufpreis Hochglanz Korpus
<b>Highboards</b>							
	<b>Highboard mit Wäschekippe</b> 1 Metallschubkasten mit Einzugsdämpfung 1 Wäschekippe 1 Abdeckplatte 330 mm tief  Volumen Wäschekippe: 55 Liter	300	600	828	<b>H B A 5 5 6 A 7 W</b>		
	<b>Highboard mit Wäscheauszug</b> 1 Metallschubkasten mit Einzugsdämpfung 2 Türen 1 Wäscheauszug 1 Abdeckplatte 325 mm tief  Volumen Wäscheauszug: 40 Liter	300	600	828	<b>H B A 5 5 6 A 1 W</b>		
<b>Oberschränke</b>							
	<b>Oberschrank</b> 1 Tür 1 Glasfachboden  Maßvariabel: Bitte das Tiefenmaß mit angeben.	150	300	640	<b>O G A 4 1 3 0</b>	L/R	
		150	400	640	<b>O G A 4 1 4 0</b>	L/R	
		150-300	300	640	<b>O V A 4 1 3 0</b>	L/R	
		150-300	400	640	<b>O V A 4 1 4 0</b>	L/R	
	<b>Oberschrank</b> 2 Türen 1 Glasfachboden  Maßvariabel: Bitte das Tiefenmaß mit angeben.	150	600	640	<b>O G A 4 1 6 0</b>		
		150-300	600	640	<b>O V A 4 1 6 0</b>		
	<b>Oberschrank</b> 1 Klapptür	230	600	320	<b>O M A 2 1 6 0 K</b>		

# Programm 061 - Typenliste





Ident Nummern - keine Preise

Tiefenangabe entspricht der Korpus-tiefe		Tiefe in mm	Breite in mm	Höhe in mm	Artikelnummer	Anschlag	Aufpreis Hochglanz Korpus
	<b>Unterschrank</b> 1 Metallschubkasten mit Einzugsdämpfung	300	300	508	<b>U N A 3 2 3 A 7 M</b>	L/R	
	1 Tür 1 Abdeckplatte 330 mm tief	300	400	508	<b>U N A 3 2 4 A 7 M</b>	L/R	
	<b>Unterschrank</b> 1 Metallschubkasten mit Einzugsdämpfung	300	600	508	<b>U N A 3 2 6 A 7 M</b>		
	2 Türen 1 Abdeckplatte 330 mm tief						
	<b>Unterschrank</b> 1 Metallschubkasten mit Einzugsdämpfung	300	300	508	<b>U N A 3 4 3 A 7 M</b>		
	1 Metallauszug mit Einzugsdämpfung 1 Abdeckplatte 330 mm tief	300	400	508	<b>U N A 3 4 4 A 7 M</b>		
	<b>Unterschrank</b> 1 Metallschubkasten mit Einzugsdämpfung	300	600	508	<b>U N A 3 4 6 A 7 M</b>		
	1 Metallauszug mit Einzugsdämpfung 1 Abdeckplatte 330 mm tief						
	<b>Unterschrank</b> 1 Klapptür	230	600	348	<b>U M A 2 1 6 A 7 K</b>		
	1 Abdeckplatte 260 mm tief						
<b>Wäscherolli</b>							
	<b>Wäscherolli</b> 1 Klappdeckel, inkl. Dämpfung 1 herausnehmbarer Wäschesack, waschbar 4 Rollen (2 feststellbar) Farbvariante entspricht der Korpusfarbe	470	470	756	<b>W R S 4 0 4 7</b>		

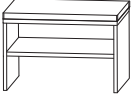
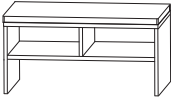

# Programm 061 - Typenliste

Ident Nummern - keine Preise

Tiefenangabe entspricht der Korпустiefe		Tiefe in mm	Breite in mm	Höhe in mm	Artikelnummer	Anschlag	Aufpreis Hochglanz Korpus
<b>Sitzbänke</b>							
	<b>Sitzbank</b> 1 Ablagefach 1 Sitzkissen aus Kunstleder in creme-weiß  Farbvariante entspricht der Korpusfarbe	450	600	458	<b>S E T B A N K</b>	<b>6</b>	
	<b>Sitzbank</b> 2 Ablagefächer 1 Sitzkissen aus Kunstleder in creme-weiß  Farbvariante entspricht der Korpusfarbe	450	900	458	<b>S E T B A N K</b>	<b>9</b>	
<b>Steckboarde</b>							
	<b>Steckboard 300 mm, rundum mit ABS-Dickkante</b>	150	300	28	<b>S B G 6 0 3 0</b>		
	<b>Steckboard 400 mm, rundum mit ABS-Dickkante</b>	150	400	28	<b>S B G 6 0 4 0</b>		
	<b>Steckboard 600 mm, rundum mit ABS-Dickkante</b>	150	600	28	<b>S B G 6 0 6 0</b>		
	<b>Steckboard 900 mm, rundum mit ABS-Dickkante</b>	150	900	28	<b>S B G 6 0 9 0</b>		
	<b>Steckboard 1200 mm, rundum mit ABS-Dickkante</b>	150	1200	28	<b>S B G 6 0 1 2</b>		
Farbvariante entspricht dem Korpusdekor							
<b>Zubehör</b>							
	<b>Handtuchhalter</b> einarmig ausziehbar chrom zur Montage an der Wand	330-567	44	44	<b>P Z</b>	<b>1 1 3 7</b>	<b>1</b>
	<b>Handtuchhalter</b> zweiarmig ausziehbar chrom zur Montage an der Wand	322-562	87	47	<b>P Z</b>	<b>1 1 3 7</b>	<b>2</b>







# Programm 061 - Typenliste

Ident Nummern - keine Preise



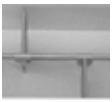

Tiefenangabe entspricht der Korpus-tiefe	Tiefe in mm	Breite in mm	Höhe in mm	Artikelnummer			Anschlag	Aufpreis Hochglanz Korpus
				P	Z			
<b>Zubehör</b>								
 <b>Handtuchhalter</b> chrom zur Montage am Korpus	384	57		P	Z	1 1 2 0	1	
 <b>Handtuchhalter</b> chrom nach vorne geöffnet zur Montage am Korpus	390	60		P	Z	1 1 2 4	1	
 <b>Handtuchhalter</b> chrom zweiarmig nach vorne geöffnet zur Montage am Korpus	390	110	30	P	Z	1 1 2 8	1	
 <b>Emotion-Beleuchtung</b> Sensorschalter zum Dimmen und zur Farbwechselsteuerung  für alle gekennzeichneten Spiegelschränke  				P	Z	1 0 2 0	1	
 <b>Touch LED-Dimmer</b> für die LED-Spiegelschränke und Aufsatzleuchten				P	Z	1 0 5 7		
 <b>LED-Waschplatzbeleuchtung</b> 2,4 Watt Energieeffizienzklasse: A 1 Schalterelement zur Montage hinter dem Spiegelschrank S2A 436S 08, S2A 4360 78  keine LED-Emotionbeleuchtung möglich		560		P	Z	1 0 6 3	6 0	
 <b>LED-Waschplatzbeleuchtung</b> 3,9 Watt Energieeffizienzklasse: A 1 Schalterelement zur Montage hinter dem Spiegelschrank S2A 439S 08, S2A 4390 78  keine LED-Emotionbeleuchtung möglich		860		P	Z	1 0 6 3	9 0	

# Programm 061 - Typenliste

Ident Nummern - keine Preise

Tiefenangabe entspricht der Korpus-tiefe		Tiefe in mm	Breite in mm	Höhe in mm	Artikelnummer	Anschlag	Aufpreis Hochglanz Korpus
	<b>LED-Waschplatzbeleuchtung</b> 5,3 Watt Energieeffizienzklasse: A 1 Schalterelement zur Montage hinter dem Spiegelschrank S2A 432S 08, S2A 4312 78  keine LED-Emotionbeleuchtung möglich		1160		P Z 1 0 6 3 1 2		
	<b>Kosmetikspiegel</b> 2-fache Vergrößerung Saugnapf und Schraubenbefestigung Metallhalter verchromt		150	150	P Z 1 2 3 3		
	<b>Auszugseinteilung inkl. Befestigungsstange</b> 2 Einteilungselemente - 300 mm Schrankbreite 3 Einteilungselemente - 400 mm Schrankbreite 4 Einteilungselemente - 600 mm Schrankbreite 4 Einteilungselemente - 900 mm Schrankbreite 6 Einteilungselemente - 1200 mm Schrankbreite				P Z 1 2 2 4 3 0 P Z 1 2 2 4 4 0 P Z 1 2 2 4 6 1 P Z 1 2 2 4 9 0 P Z 1 2 2 4 1 2		
	<b>Stauraumbox</b> ohne Befestigungsstange	150	246	150	P Z 1 2 3 6 E 1		
	<b>Stauraumboxen inkl. Befestigungsstange</b> 2 Boxen für 600 mm Schrankbreite 2 Boxen für 900 mm Schrankbreite 2 Boxen für 1200 mm Schrankbreite				P Z 1 2 3 6 6 0 P Z 1 2 3 6 9 0 P Z 1 2 3 6 1 2		
	<b>Schubkastenset für Metallschubkästen</b> für 30 cm breite Schränke für 40 cm breite Schränke Bestehend aus: - 1 alufarbiger Kunststoffeinsatz - 2 alufarbige Fachteiler, verstellbar				P Z 1 2 2 5 3 0 P Z 1 2 2 5 4 0		

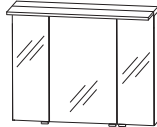
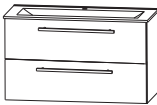
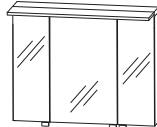
# Programm 061 - Planungsbeispiele

<b>FLS-6160-1</b>				
1	Spiegelschrank Serie A	S 2 A 4 3 6 0 7 8		 
1	STONEPLUS Waschtisch, 600 mm	WM S 4 0 6 0 6 1		
1	Waschtischunterschrank	WU A 3 7 6 0 2 8		
			Summe	
			Aufpreis Hochglanz Korpus	600 mm breit
<b>FLK-0160-1</b>				
1	Spiegelschrank Serie A	S 2 A 4 3 6 0 7 8		 
1	Keramik Waschtisch, weiß, 650 mm	WT K 7 0 6 5 1		
1	Waschtischunterschrank	WU A 3 7 6 0 2 7		
			Summe	
			Aufpreis Hochglanz Korpus	650 mm breit
<b>FLS-6190-1</b>				
1	Spiegelschrank Serie A	S 2 A 4 3 9 0 7 8		 
1	STONEPLUS Waschtisch, 900 mm	WM S 4 0 9 0 6 1		
1	Waschtischunterschrank	WU A 3 7 9 0 2 8		
			Summe	
			Aufpreis Hochglanz Korpus	900 mm breit
<b>FLK-0190-1</b>				
1	Spiegelschrank Serie A	S 2 A 4 3 9 0 7 8		 
1	Keramik Waschtisch, weiß, 950 mm	WT K 7 0 9 5 1		
1	Waschtischunterschrank	WU A 3 7 9 0 2 7		
			Summe	
			Aufpreis Hochglanz Korpus	950 mm breit

# Programm 061 - Planungsbeispiele

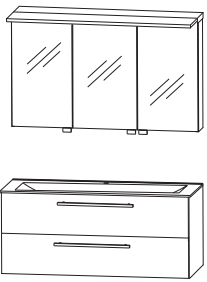
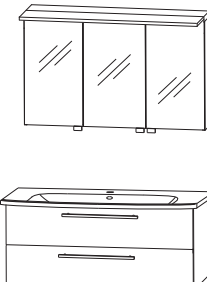
<b>FLS-6112-1</b>			1200 mm breit	
1	Spiegelschrank Serie A			S 2 A 4 3 1 2 7 8
1	STONEPLUS Waschtisch, 1200 mm			WM S 4 1 2 0 6 1
1	Waschtischunterschrank			W U A 3 7 1 2 2 8
		Summe		
		Aufpreis Hochglanz Korpus		
<b>FLK-0112-1</b>			1250 mm breit	
1	Spiegelschrank Serie A			S 2 A 4 3 1 2 7 8
1	Keramik Waschtisch, weiß, 1250 mm			W T K 7 1 2 5 1
1	Waschtischunterschrank			W U A 3 7 1 2 2 7
		Summe		
		Aufpreis Hochglanz Korpus		

# Programm 061 - Maßskizzen

WMS 4060 61

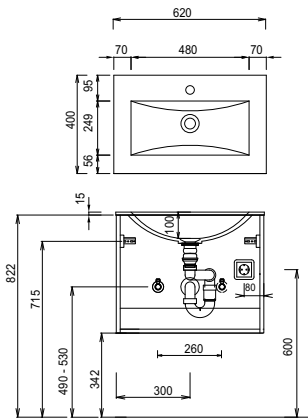

WMS 4090 61

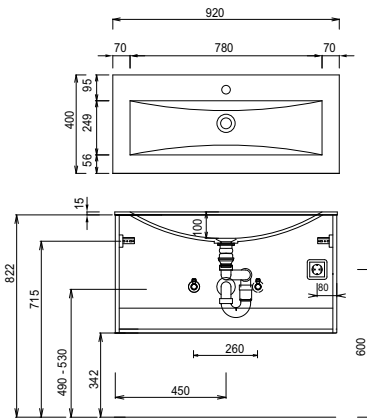

WMS 4120 61

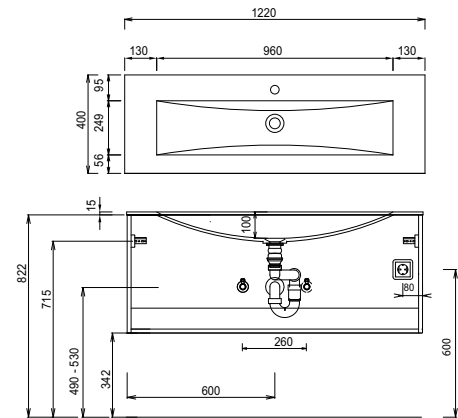

WTK 7065 1

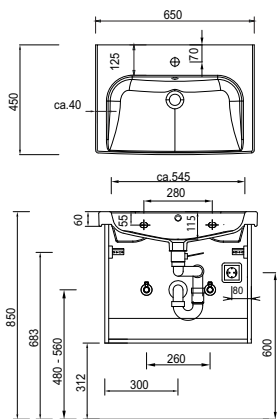

WTK 7095 1

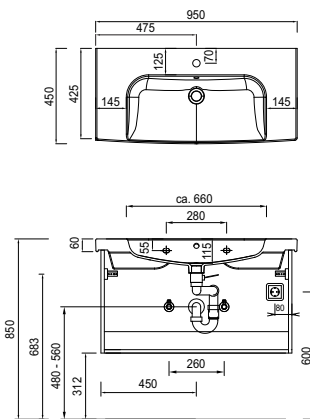

WTK 7125 1

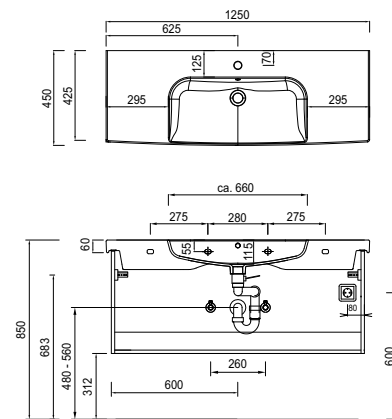

## Elektroanschlüsse für Spiegelschränke

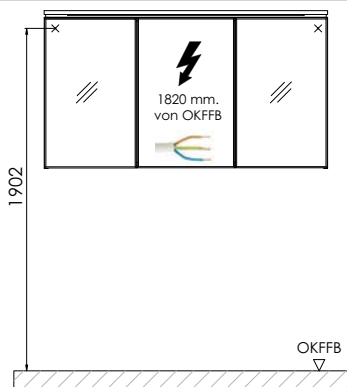

OKFFB=Oberkante Fertigfußboden

Waschtische ohne Befestigungskonsolen werden mit Silikon an der Wand und auf den Möbelseiten befestigt!  
Bei Waschtisanlagen mit Befestigungsschrauben müssen die Maße zum Bohren vor Ort, nach dem Auflegen des Waschtisches auf den Unterschrank, angezeichnet werden.

STONEPLUS:

Die Temperatur des Gebrauchswassers darf 55° C nicht überschreiten. Haarfärbemittel müssen bei Kontakt mit der Oberfläche innerhalb weniger Sekunden entfernt werden, um Fleckenbildung zu vermeiden.

Toleranzen:

Die Maßtoleranzen (+/- 5mm) und Ebenheitstoleranzen (DIN 18202) unterliegen den üblichen materialspezifischen Toleranzen für Baustoffe, anlehndend an die DIN 18202.