

Festival

Programm 041



Frontdekore



Nr. 722 Polarweiß hgl.



Nr. 686 Anthrazit hgl.



Nr. 755 Hacienda Schwarz



Nr. 784 Eiche hell NB.

Korpusdekore

* Hochglanz Korpus gegen Aufpreis

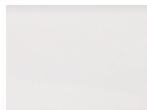

Nr. 101
Weiß

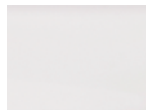

*Nr. 161
Weiß hgl.



*Nr. 121
Anthrazit hgl.



Nr. 155
Hacienda Schwarz



Nr. 184
Eiche hell NB.

Griffvarianten



Nr. 299
Griffleiste chrom glänzend

Waschtischfarben

Mineralguss-Möbelwaschtische
Evermite



Nr. 21
Weiß **evermite**

Glas-Möbelwaschtische



Nr. 82
Optiwhite





Technik

Auszüge und Schubkästen mit
Dämpfung





Türen mit Dämpfungssystem

Alle Angaben unverbindlich und freibleibend. Fehler, Irrtümer und Änderungen vorbehalten.



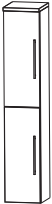

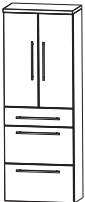
Programm 041 - Typenliste

Tiefenangabe entspricht der Korpusstärke	Tiefe in mm	Breite in mm	Höhe in mm	Artikelnummer	Anschlag	Aufpreis Hochglanz Korpus
<h2>Spiegelschränke</h2>  <p>Spiegelschrank 1 LED-Aufbauleuchte 5,6 Watt / Converter 15 Watt Energieeffizienzklasse: A 3 Spiegeldrehtüren auf Trägerplatte mit Facettenschliff oben und unten abgeschrägt 2 Mittelwände 3 Glasfachböden 1 Schalter-Steckdosen-Element Korpushöhe 480 mm</p> <p>inkl. Griffblöcke</p>	150	1100	576	S 2 A 3 3 1 1 J 4		
<h2>Glas-Möbelwaschtische</h2>  <p>Glas Waschtisch, 1100 mm Farbton Optiwhite</p> <p>kombinierbar mit WUA 2811 1</p>	500	1106	12	W G E J 1 1 0 8 2		
<h2>Mineralguss - Möbelwaschtische</h2>  <p>Mineralguss Waschtisch, 1100 mm evermite Farbton Weiß</p> <p>kombinierbar mit WUA 2811 1</p>	500	1106	30	W M E J 1 1 0 2 1		
<h2>Waschtischunterschränke</h2>  <p>Waschtischunterschrank 1 Metallauszug mit Einzugsdämpfung 1 Raumsparsiphon Aufbewahrungsboxen inkl. Befestigungsleiste PZ 1237 B1, B2, B3 PZ 1237 L6</p>	470	1100	356	W U A 2 8 1 1 1		





Programm 041 - Typenliste

Tiefenangabe entspricht der Korpus-tiefe		Tiefe in mm	Breite in mm	Höhe in mm	Artikelnummer	Anschlag	Aufpreis Hochglanz Korpus
	Hochschrank 2 Drehtüren 2 Glasfachböden (o.) 2 Glasfachböden (u.) 1 Abdeckplatte 330 mm tief	300	300	1616	H N A 0 3 3 A	L/R	
		300	400	1616	H N A 0 3 4 A	L/R	
	Maßvariabel: Bitte das Tiefenmaß mit angeben. Ablageplatte wird entsprechend der Schranktiefe ange- passt.	150-300	300	1616	H V A 0 3 3 0	L/R	
		150-300	400	1616	H V A 0 3 4 0	L/R	
	Hochschrank 4 Drehtüren 2 Glasfachböden (o.) 2 Glasfachböden (u.) 1 Abdeckplatte 330 mm tief	300	600	1616	H N A 0 3 6 A		
	Maßvariabel: Bitte das Tiefenmaß mit angeben. Ablageplatte wird entsprechend der Schranktiefe ange- passt.	150-300	600	1616	H V A 0 3 6 0		
	Hochschrank 1 Drehtür 2 Glasfachböden (o.) 1 Metallschubkasten mit Einzugsdämpfung 2 Metallauszüge mit Einzugsdämpfung 1 Abdeckplatte 330 mm tief	300	300	1616	H N A 0 9 3 A	L/R	
		300	400	1616	H N A 0 9 4 A	L/R	
	Hochschrank 2 Drehtüren 2 Glasfachböden (o.) 1 Metallschubkasten mit Einzugsdämpfung 2 Metallauszüge mit Einzugsdämpfung 1 Abdeckplatte 330 mm tief	300	600	1616	H N A 0 9 6 A		
	Hochschrank 1 Drehtür 2 Glasfachböden (o.) 1 Metallschubkasten mit Einzugsdämpfung	300	300	1616	H N A 0 5 3 A	L/R	
	1 Drehtür 1 Glasfachboden (u.) 1 Abdeckplatte 330 mm tief	300	400	1616	H N A 0 5 4 A	L/R	



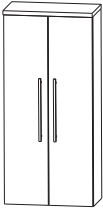

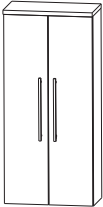

Programm 041 - Typenliste

Tiefenangabe entspricht der Korpus-tiefe		Tiefe in mm	Breite in mm	Höhe in mm	Artikelnummer	Anschlag	Aufpreis Hochglanz Korpus
Hochschränke							
	Hochschrank 2 Drehtüren 2 Glasfachböden (o.) 1 Metallschubkasten mit Auszugsdämpfung 2 Drehtüren 1 Glasfachboden (u.) 1 Abdeckplatte 330 mm tief	300	600	1616	H N A 0 5 6 A		
	Hochschrank mit Wäschekippe 1 Drehtür 2 Glasfachböden 1 Metallschubkasten mit Einzugsdämpfung 1 Wäschekippe 1 Abdeckplatte 330 mm tief	300 300	300 400	1616 1616	H N A 0 5 3 A H N A 0 5 4 A	W L/R W L/R	
	Hochschrank mit Wäschekippe 2 Drehtüren 2 Glasfachböden (o.) 1 Metallschubkasten mit Einzugsdämpfung 1 Wäschekippe 1 Abdeckplatte 330 mm tief	300	600	1616	H N A 0 5 6 A	W	
Mittelschränke							
	Mittelschrank 1 Drehtür 4 Glasfachböden 1 Abdeckplatte 330 mm tief Maßvariabel: Bitte das Tiefenmaß mit angeben. Ablageplatte wird entsprechend der Schranktiefe ange- passt.	300 300 150-300 150-300	300 400 300 400	1296 1296 1296 1296	M N A 8 1 3 A M N A 8 1 4 A M V A 8 1 3 0 M V A 8 1 4 0	L/R L/R L/R L/R	



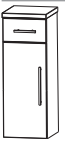

Programm 041 - Typenliste

Tiefenangabe entspricht der Korpus-tiefe		Tiefe in mm	Breite in mm	Höhe in mm	Artikelnummer	Anschlag	Aufpreis Hochglanz Korpus
	Mittelschrank 2 Drehtüren 4 Glasfachböden 1 Abdeckplatte 330 mm tief	300	600	1296	M N A 8 1 6 A		
	Maßvariabel: Bitte das Tiefenmaß mit angeben. Ablageplatte wird entsprechend der Schranktiefe ange- passt.	150-300	600	1296	M V A 8 1 6 0		
	Mittelschrank mit Innenschubkästen 1 Drehtür	300	300	1296	M N A 8 4 3 A	L/R	
	2 Metall-Innenschubkästen mit Einzugsdämpfung 1 Glasfachboden 1 Abdeckplatte 330 mm tief	300	400	1296	M N A 8 4 4 A	L/R	
	Mittelschrank mit Innenschubkästen 2 Drehtüren 2 Metall-Innenschubkästen mit Einzugsdämpfung 1 Glasfachboden 1 Abdeckplatte 330 mm tief	300	600	1296	M N A 8 4 6 A		
	Mittelschrank 1 Drehtür	300	300	1296	M N A 8 8 3 A	L/R	
	2 Glasfachböden (o.) 1 Metallauszug mit Einzugsdämpfung 1 Metallschubkasten mit Einzugsdämpfung 1 Abdeckplatte 330 mm tief	300	400	1296	M N A 8 8 4 A	L/R	
	Mittelschrank 2 Drehtüren 2 Glasfachböden (o.) 1 Metallauszug mit Einzugsdämpfung 1 Metallschubkasten mit Einzugsdämpfung 1 Abdeckplatte 330 mm tief	300	600	1296	M N A 8 8 6 A		



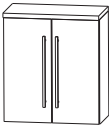

Programm 041 - Typenliste

Tiefenangabe entspricht der Korpus-tiefe		Tiefe in mm	Breite in mm	Höhe in mm	Artikelnummer	Anschlag	Aufpreis Hochglanz Korpus
	Highboard 1 Drehtür 2 Glasfachböden 1 Abdeckplatte 330 mm tief	300	300	816	H B A 5 1 3 A	L/R	
		300	400	816	H B A 5 1 4 A	L/R	
		150-300	300	816	H B V A 5 1 3	L/R	
		150-300	400	816	H B V A 5 1 4	L/R	
	Highboard 2 Drehtüren 2 Glasfachböden 1 Abdeckplatte 330 mm tief	300	600	816	H B A 5 1 6 A		
		150-300	600	816	H B V A 5 1 6		
	Highboard 1 Metallschubkasten mit Einzugsdämpfung 2 Metallauszüge mit Einzugsdämpfung 1 Abdeckplatte 330 mm tief	300	300	816	H B A 5 6 3 A		
		300	400	816	H B A 5 6 4 A		
	Highboard 1 Metallschubkasten mit Einzugsdämpfung 2 Metallauszüge mit Einzugsdämpfung 1 Abdeckplatte 330 mm tief	300	600	816	H B A 5 6 6 A		
	Highboard 1 Metallschubkasten mit Einzugsdämpfung 1 Drehtür 1 Glasfachboden 1 Abdeckplatte 330 mm tief	300	300	816	H B A 5 5 3 A	L/R	
		300	400	816	H B A 5 5 4 A	L/R	
	Highboard 1 Metallschubkasten mit Einzugsdämpfung 2 Drehtüren 1 Glasfachboden 1 Abdeckplatte 330 mm tief	300	600	816	H B A 5 5 6 A		

Programm 041 - Typenliste

Tiefenangabe entspricht der Korpus-tiefe		Tiefe in mm	Breite in mm	Höhe in mm	Artikelnummer	Anschlag	Aufpreis Hochglanz Korpus
Highboards							
	Highboard mit Wäschekippe	300	300	816	H B A 5 5 3 A	W	
	1 Metallschubkasten mit Einzugsdämpfung 1 Wäschekippe 1 Abdeckplatte 330 mm tief	300	400	816	H B A 5 5 4 A	W	
	Highboard mit Wäschekippe	300	600	816	H B A 5 5 6 A	W	
	1 Metallschubkasten mit Einzugsdämpfung 1 Wäschekippe 1 Abdeckplatte 330 mm tief						
Oberschränke							
	Oberschrank	150	300	656	O G A 4 1 3 A	L/R	
	1 Drehtür 1 Glasfachboden 1 Abdeckplatte 180 mm tief	150	400	656	O G A 4 1 4 A	L/R	
	Maßvariabel: Bitte das Tiefenmaß mit angeben. Ablageplatte wird entsprechend der Schranktiefe ange- passt.	150-300	300	656	O V A 4 1 3 0	L/R	
		150-300	400	656	O V A 4 1 4 0	L/R	
	Oberschrank	150	600	656	O G A 4 1 6 A		
	2 Drehtüren 1 Glasfachboden 1 Abdeckplatte 180 mm tief						
	Maßvariabel: Bitte das Tiefenmaß mit angeben. Ablageplatte wird entsprechend der Schranktiefe ange- passt.	150-300	600	656	O V A 4 1 6 0		
	Oberschrank	230	600	336	O M A 2 1 6 A	K	
	1 Klapptür 1 Abdeckplatte 260 mm tief						

Programm 041 - Typenliste

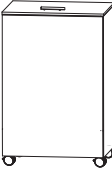
Tiefenangabe entspricht der Korpusstärke		Tiefe in mm	Breite in mm	Höhe in mm	Artikelnummer	Anschlag	Aufpreis Hochglanz Korpus
	Unterschrank 1 Metallschubkasten mit Einzugsdämpfung	300	300	496	U N A 3 2 3 A	L/R	
	1 Drehtür 1 Abdeckplatte 330 mm tief	300	400	496	U N A 3 2 4 A	L/R	
	Unterschrank 1 Metallschubkasten mit Einzugsdämpfung	300	600	496	U N A 3 2 6 A		
	2 Drehtüren 1 Abdeckplatte 330 mm tief						
	Unterschrank 1 Metallschubkasten mit Einzugsdämpfung	300	300	496	U N A 3 4 3 A		
	1 Metallauszug mit Einzugsdämpfung 1 Abdeckplatte 330 mm tief	300	400	496	U N A 3 4 4 A		
	Unterschrank 1 Metallschubkasten mit Einzugsdämpfung	300	600	496	U N A 3 4 6 A		
	1 Metallauszug mit Einzugsdämpfung 1 Abdeckplatte 330 mm tief						
	Unterschrank 1 Klapptür	230	600	336	U M A 2 1 6 A	K	
	1 Abdeckplatte 260 mm tief						
Wäscherolli							
	Wäscherolli 1 Klappdeckel, inkl. Dämpfung 1 herausnehmbarer Wäschesack, waschbar 4 Rollen (2 feststellbar) Farbvariante entspricht der Korpusfarbe	470	470	656	W R S 4 0 4 7		

Programm 041 - Typenliste

Tiefenangabe entspricht der Korpus-tiefe		Tiefe in mm	Breite in mm	Höhe in mm	Artikelnummer	Anschlag	Aufpreis Hochglanz Korpus
Zubehör							
	Handtuchhalter chrom glänzend nach vorne geöffnet zur Montage am Korpus Korpus-tiefe beachten!	60	390		P Z 1 1 2 4 1		
	Kosmetikspiegel 2-fache Vergrößerung Saugnapf und Schraubenbefestigung Metallhalter verchromt				P Z 1 2 3 3		
	LED-Waschplatzbeleuchtung 3,9 Watt Energieeffizienzklasse: A 1 Schalterelement zur Montage hinter dem Spiegelschrank S2A 3311 J4, S2A 3311 1		860		P Z 1 0 6 3 9 0		
	Schubkastenset für Metallschubkästen (M) Bestehend aus: - 1 alufarbiger Kunststoffeinsatz - 2 alufarbige Fachteiler, verstellbar für 300 mm breite Schränke für 400 mm breite Schränke				P Z 1 2 2 5 3 0 P Z 1 2 2 5 4 0		
	Behälter transparent mit 1-facher Befestigungsmöglichkeit kombinierbar mit Befestigungsleisten - PZ 1237 L	84	84	65	P Z 1 2 3 7 B 1		
	Behälter transparent mit 2-facher Befestigungsmöglichkeit kombinierbar mit Befestigungsleisten - PZ 1237 L	168	84	65	P Z 1 2 3 7 B 2		

Programm 041 - Typenliste

Tiefenangabe entspricht der Korpustiefe		Tiefe in mm	Breite in mm	Höhe in mm	Artikelnummer			Anschlag	Aufpreis Hochglanz Korpus
	Behälter transparent mit 3-facher Befestigungsmöglichkeit kombinierbar mit Befestigungsleisten - PZ 1237 L	251	84	65	P Z	1 2 3 7	B 3		
	Positionierungsleiste weiß mit 1-facher Befestigungsmöglichkeit kombinierbar mit Aufbewahrungsboxen - PZ 1237 B	27	83	9	P Z	1 2 3 7	L 1		
	Positionierungsleiste weiß mit 2-facher Befestigungsmöglichkeit kombinierbar mit Aufbewahrungsboxen - PZ 1237 B	27	167	9	P Z	1 2 3 7	L 2		
	Positionierungsleiste weiß mit 3-facher Befestigungsmöglichkeit kombinierbar mit Aufbewahrungsboxen - PZ 1237 B	27	250	9	P Z	1 2 3 7	L 3		
	Positionierungsleiste weiß mit 6-facher Befestigungsmöglichkeit kombinierbar mit Aufbewahrungsboxen - PZ 1237 B	27	504	9	P Z	1 2 3 7	L 6		

Programm 041 - Blockbezeichnungen

JUM-FEST-11
Mineralguss Möbel-
waschtisch

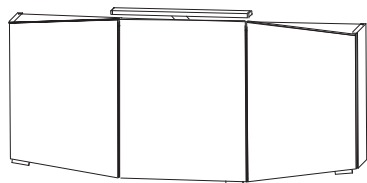

JUG-FEST-11
Glas Möbelwaschtisch

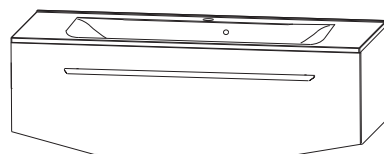
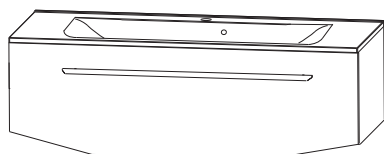
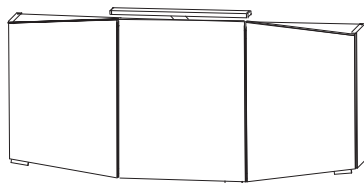

Programm 041 - Maßskizzen

WME/WGE J110

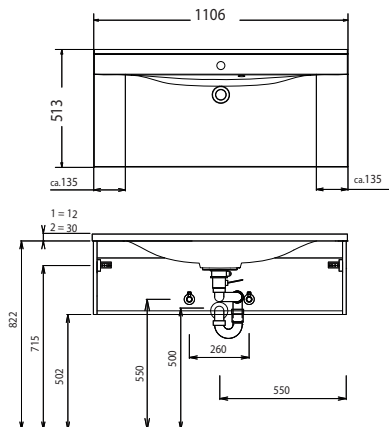

1 = Waschtisch Glas 2 = Waschtisch Mineralguss

Bei Waschtisanlagen mit Befestigungsschrauben müssen die Maße zum Bohren vor Ort, nach dem Auflegen des Waschtisches auf den Unterschrank, angezeichnet werden.

Waschtische ohne Befestigungskonsolen werden mit Silikon an der Wand und auf den Möbelseiten befestigt!

Mineralguss:

Die Temperatur des Gebrauchswassers darf 55° nicht überschreiten. Haarfärbemittel müssen bei Kontakt mit der Oberfläche innerhalb weniger Sekunden entfernt werden, um Fleckenbildung zu vermeiden.

Toleranzen:

Die Maßtoleranzen (+/- 3mm) und Ebenheitstoleranzen (DIN 18202) unterliegen den üblichen materialspezifischen Toleranzen für Baustoffe, anlehnd an die DIN 18202.