

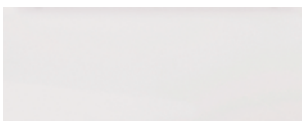

Frontfarben



Nr. 722 Polarweiß hgl.



Nr. 686 Anthrazit hgl.



Nr. 737 Nussbaum Dijon NB.



Nr. 754 Hacienda Weiß



Nr. 755 Hacienda Schwarz



Nr. 769 Hacienda Grau



Nr. 763 Wenge NB.

Korpusfarben

* Hochglanz Korpus gegen Aufpreis



Nr. 101
Weiß



*Nr. 161
Weiß hgl.



*Nr. 121
Anthrazit hgl.



Nr. 127
Nussbaum Dijon
NB.



Nr. 154
Hacienda Weiß



Nr. 155
Hacienda
Schwarz



Nr. 169
Hacienda Grau



Nr. 160
Wenge NB.

Waschtischfarben

Mineralguss-Möbelwaschtische



Nr. 1
weiß

Glas-Möbelwaschtische



Nr. 81
Anthrazit



Nr. 82
Optiwhite

Technik

Premium Auszug mit Dämpfung



Türen mit Dämpfungssystem

Griffvariante



Nr. 290 Stangengriff chrom

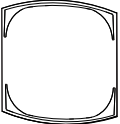
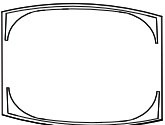
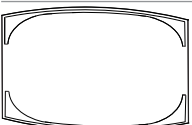

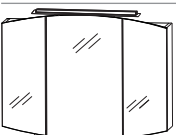
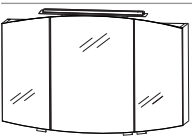

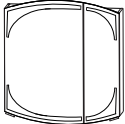
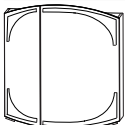
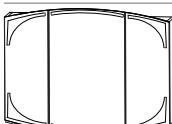
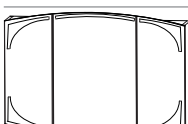

Classic line - Typenliste

Tiefenangabe entspricht der Korpus­tiefe		Tiefe in mm	Breite in mm	Höhe in mm	Artikelnummer	Anschlag	Aufpreis Hochglanz Korpus
Flächenspiegel							
	Flächenspiegel oben und unten gerundet LED Beleuchtung 7,2 Watt / Converter 15 Watt Touch LED Dimmer	28	700	700	F S A 4 3 7 0 0 9		
	Flächenspiegel oben und unten gerundet LED Beleuchtung 9,1 Watt / Converter 15 Watt Touch LED Dimmer	28	900	700	F S A 4 3 9 0 0 9		
	Flächenspiegel oben und unten gerundet LED Beleuchtung 13,9 Watt / Converter 15 Watt Touch LED Dimmer	28	1400	700	F S A 4 3 1 4 0 9		
Spiegelschränke							
	Spiegelschrank 2 Doppelspiegeltüren mit Facettenschliff oben und unten gerundet 1 LED Aufbauleuchte (4,8 Watt) 2 Glasfachböden 1 Schalter-Steckdosen-Element	150	700	700	S 2 A 4 3 7 0 S 9	L/R	
inkl. Griffblöcke							
	Spiegelschrank 3 Doppelspiegeltüren mit Facettenschliff oben und unten gerundet 1 LED Aufbauleuchte (4,8 Watt) 2 Mittelwände 6 Glasfachböden 1 Schalter-Steckdosen-Element	150	900	700	S 2 A 4 3 9 0 S 9		
inkl. Griffblöcke							
	Spiegelschrank 3 Doppelspiegeltüren mit Facettenschliff oben und unten gerundet 1 LED Aufbauleuchte (7,4 Watt) 2 Mittelwände 6 Glasfachböden 1 Schalter-Steckdosen-Element	150	1400	700	S 2 A 4 3 1 4 S 9		
inkl. Griffblöcke							

Classic line - Typenliste

Tiefenangabe entspricht der Korpus-tiefe		Tiefe in mm	Breite in mm	Höhe in mm	Artikelnummer	Anschlag	Aufpreis Hochglanz Korpus
Spiegelschränke							
	Spiegelschrank 2 Spiegeldrehtüren oben und unten gerundet LED Beleuchtung 7,7 Watt / Converter 15 Watt 1 Mittelwand 4 Glasfachböden 1 Schalter-Steckdosen-Element	150	700	700	S 2 A 4 3 7 L 3 9		
inkl. Griffblöcke							
	Spiegelschrank 2 Spiegeldrehtüren oben und unten gerundet LED Beleuchtung 7,7 Watt / Converter 15 Watt 1 Mittelwand 4 Glasfachböden 1 Schalter-Steckdosen-Element	150	700	700	S 2 A 4 3 7 R 3 9		
inkl. Griffblöcke							
	Spiegelschrank 3 Spiegeldrehtüren oben und unten gerundet LED Beleuchtung 9,6 Watt / Converter 30 Watt 2 Mittelwände 6 Glasfachböden 1 Schalter-Steckdosen-Element	150	900	700	S 2 A 4 3 9 0 3 9		
inkl. Griffblöcke							
	Spiegelschrank 3 Spiegeldrehtüren oben und unten gerundet LED Beleuchtung 14,4 Watt / Converter 30 Watt 2 Mittelwände 6 Glasfachböden 1 Schalter-Steckdosen-Element	150	1400	700	S 2 A 4 3 1 4 3 9		
inkl. Griffblöcke							
Mineralguss - Möbelwaschtische							
	Mineralguss Waschtisch, 700 mm Farbton Weiß inkl. CLOU Ab- und Überlaufsystem in chrom kombinierbar mit WUA 3570 1M, WUA 3570 7M	510	736	50	SWM 6 2 7 0 1		
	Mineralguss Waschtisch, LED, 700 mm Beschreibung wie oben, jedoch LED Beleuchtung LED Converter 12 V, 15 Watt	510	736	50	SWM 6 2 7 0 B 1		

Classic line - Typenliste

	Tiefe in mm	Breite in mm	Höhe in mm	Artikelnummer	Anschlag	Aufpreis Hochglanz Korpus
Tiefenangabe entspricht der Korputiefe						
Mineralguss - Möbelwaschtische						
						
Mineralguss Waschtisch, 900 mm Farbton Weiß inkl. CLOU Ab- und Überlaufsystem in chrom kombinierbar mit WUA 3590 1M, WUA 3590 7M	524	936	50	SWM 6 2 9 0 1		
Mineralguss Waschtisch, LED, 900 mm Beschreibung wie oben, jedoch LED Beleuchtung LED Converter 12 V, 15 Watt	524	936	50	SWM 6 2 9 0 B 1		
						
Mineralguss Einzelwaschtisch, 1400 mm Farbton Weiß inkl. CLOU Ab- und Überlaufsystem in chrom kombinierbar mit WUA 3514 1M, WUA 3514 7M	510	1436	50	SWM 6 2 4 0 1		
Mineralguss Einzelwaschtisch, LED, 1400 mm Beschreibung wie oben, jedoch LED Beleuchtung LED Converter 12 V, 15 Watt	510	1436	50	SWM 6 2 4 0 B 1		
						
Mineralguss Doppelwaschtisch, 1400 mm Farbton Weiß inkl. 2 CLOU Ab- und Überlaufsysteme in chrom kombinierbar mit WUA 3514 3M, WUA 3514 6M	560	1436	50	SWM 6 2 4 D 1		
Mineralguss Doppelwaschtisch, LED, 1400 mm Beschreibung wie oben, jedoch LED Beleuchtung LED Converter 12 V, 15 Watt	560	1436	50	SWM 6 2 4 D B 1		
Glas-Möbelwaschtische						
						
Glaswaschtisch, 700 mm Farbton Anthrazit Farbton Optiwhite kombinierbar mit WUA 3570 1M, WUA 3570 5M Neutralvernetzendes Silikon mitbestellen, siehe Zubehör - PZ 1235	482 482	712 712	12 12	WGM 8 0 7 0 8 1 WGM 8 0 7 0 8 2		

Classic line - Typenliste

Tiefenangabe entspricht der Korpus-tiefe

Glas-Möbelwaschtische



Glaswaschtisch, 900 mm

Farbton Anthrazit
Farbton Optiwhite

Tiefe
in mm

Breite
in mm

Höhe
in mm

Artikelnummer

Anschlag

Aufpreis
Hochglanz
Korpus

495
495

912
912

12
12

WGM 8 0 9 0 8 1
WGM 8 0 9 0 8 2

kombinierbar mit WUA 3590 1M, WUA 3590 5M

Neutralvernetzendes Silikon mitbestellen,
siehe Zubehör - PZ 1235



Glaswaschtisch, 1400 mm

Farbton Anthrazit
Farbton Optiwhite

482
482

1412
1412

12
12

WGM 8 1 4 0 8 1
WGM 8 1 4 0 8 2

kombinierbar mit WUA 3514 1M, WUA 3514 5M

Neutralvernetzendes Silikon mitbestellen,
siehe Zubehör - PZ 1235

Waschtischunterschränke



Waschtischunterschrank

Frontblende
1 Metallauszug mit Einzugsdämpfung inkl. Reling
seitliche Korpus-tiefe = 400 mm
1 Raumparsyphon

450

700

480

WUA 3 5 7 0 1 M

für Mineralguss- und Glaswaschtische



Waschtischunterschrank

1 Metallschubkasten mit Einzugsdämpfung
1 Metallauszug mit Einzugsdämpfung inkl. Reling
seitliche Korpus-tiefe = 400 mm
1 Raumparsyphon

450

700

480

WUA 3 5 7 0 7 M

für Mineralgusswaschtische



Waschtischunterschrank

1 Metallschubkasten mit Einzugsdämpfung
1 Metallauszug mit Einzugsdämpfung inkl. Reling
seitliche Korpus-tiefe = 400 mm
1 Raumparsyphon

450

700

480

WUA 3 5 7 0 5 M

für Glaswaschtische



Waschtischunterschrank

Frontblende
1 Metallauszug mit Einzugsdämpfung inkl. Reling
1 Raumparsyphon
seitliche Korpus-tiefe = 400 mm

463





900

480

WUA 3 5 9 0 1 M

für Mineralguss- und Glaswaschtische

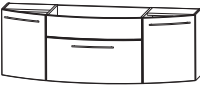
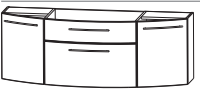

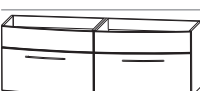
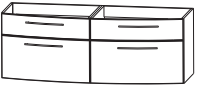

Classic line - Typenliste

Tiefenangabe entspricht der Korpus­tiefe		Tiefe in mm	Breite in mm	Höhe in mm	Artikelnummer	Anschlag	Aufpreis Hochglanz Korpus
	Waschtischunterschrank 1 Metallschubkasten mit Einzugsdämpfung 1 Metallauszug mit Einzugsdämpfung inkl. Reling 1 Raumparsyphon seitliche Korpus­tiefe = 400 mm für Mineralgusswaschtische	463	900	480	W U A 3 5 9 0 7 M		
	Waschtischunterschrank 1 Metallschubkasten mit Einzugsdämpfung 1 Metallauszug mit Einzugsdämpfung inkl. Reling seitliche Korpus­tiefe = 400 mm 1 Raumparsyphon für Glaswaschtische	463	900	480	W U A 3 5 9 0 5 M		
	Waschtischunterschrank Frontblende 2 Drehtüren 1 Metallauszug mit Einzugsdämpfung und Reling seitliche Korpus­tiefe = 230 mm 1 Raumparsyphon für Mineralguss- und Glaswaschtische	450	1400	480	W U A 3 5 1 4 1 M		
	Waschtischunterschrank 1 Metallschubkasten mit Einzugsdämpfung 2 Drehtüren 1 Metallauszug mit Einzugsdämpfung und Reling seitliche Korpus­tiefe = 230 mm 1 Raumparsyphon für Mineralgusswaschtische	450	1400	480	W U A 3 5 1 4 7 M		
	Waschtischunterschrank 1 Metallschubkasten mit Einzugsdämpfung 1 Metallauszug mit Einzugsdämpfung inkl. Reling 2 Drehtüren seitliche Korpus­tiefe = 230 mm 1 Raumparsyphon für Glaswaschtische	450	1400	480	W U A 3 5 1 4 5 M		
	Waschtischunterschrank 2 Elemente 2 Frontblenden 2 Metallauszüge mit Einzugsdämpfung und Reling 2 Raumparsyphons seitliche Korpus­tiefe = 400 mm für Mineralgusswaschtische für Doppelwaschtisch Lösung	500	1400	480	W U A 3 5 1 4 3 M		
	Waschtischunterschrank 2 Elemente 2 Metallauszüge mit Einzugsdämpfung 2 Metallauszüge mit Einzugsdämpfung und Reling 2 Raumparsyphons seitliche Korpus­tiefe = 400 mm für Mineralgusswaschtische für Doppelwaschtisch Lösung	450	1400	500	W U A 3 5 1 4 6 M		



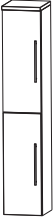

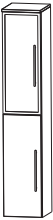
Classic line - Typenliste

Tiefenangabe entspricht der Korpus-tiefe		Tiefe in mm	Breite in mm	Höhe in mm	Artikelnummer	Anschlag	Aufpreis Hochglanz Korpus
<h2>Universal-Waschtischunterschrank</h2>							
	Universal-Waschtischunterschrank 2 Drehtüren Abdeckplatte mit Syphonausschnitt für freihängende Waschtische	300	600	336	W U A 2 1 6 A		
<h2>Hochschränke</h2>							
	Hochschrank 1 Drehtür 2 Glasfachböden (o.) 2 Metallauszüge mit Einzugsdämpfung 1 Metallschubkasten mit Einzugsdämpfung 1 Abdeckplatte 330 mm tief	300	300	1628	H N A 0 9 3 A 7 M	L/R	
		300	400	1628	H N A 0 9 4 A 7 M	L/R	
	Hochschrank 2 Drehtüren 2 Glasfachböden (o.) 2 Metallauszüge mit Einzugsdämpfung 1 Metallschubkasten mit Einzugsdämpfung 1 Abdeckplatte 330 mm tief	300	600	1628	H N A 0 9 6 A 7 M		
	Hochschrank 1 Alu Rahmentür 2 Glasfachböden (o.) 2 Metallauszüge mit Einzugsdämpfung 1 Metallschubkasten mit Einzugsdämpfung 1 Abdeckplatte 330 mm tief	300	300	1628	H N A 0 9 3 B 7 M	L/R	
	Hochschrank 2 Alu Rahmentüren 2 Glasfachböden (o.) 2 Metallauszüge mit Einzugsdämpfung 1 Metallschubkasten mit Einzugsdämpfung 1 Abdeckplatte 330 mm tief	300	600	1628	H N A 0 9 6 B 7 M		



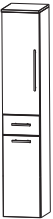

Classic line - Typenliste

Tiefenangabe entspricht der Korpus­tiefe		Tiefe in mm	Breite in mm	Höhe in mm	Artikelnummer			Anschlag	Aufpreis Hochglanz Korpus
	Hochschrank 2 Drehtüren 2 Glasfachböden (o.) 2 Glasfachböden (u.) 1 Abdeckplatte 330 mm tief	300	300	1628	HNA033A	7	L/R		
		300	400	1628	HNA034A	7	L/R		
	Maßvariabel: Bitte das Tiefenmaß mit angeben.	150-300	300	1628	HVA0330		L/R		
	Ablageplatte wird entsprechend der Schranktiefe ange­passt.	150-300	400	1628	HVA0340		L/R		
	Hochschrank 4 Drehtüren 2 Glasfachböden (o.) 2 Glasfachböden (u.) 1 Abdeckplatte 330 mm tief	300	600	1628	HNA036A	7			
	Maßvariabel: Bitte das Tiefenmaß mit angeben. Ablageplatte wird entsprechend der Schranktiefe ange­passt.	150-300	600	1628	HVA0360				
	Hochschrank 1 Alu Rahmentür 1 Drehtür 2 Glasfachböden (o.) 2 Glasfachböden (u.) 1 Abdeckplatte 330 mm tief	300	300	1628	HNA033B	7	L/R		
	Maßvariabel: Bitte das Tiefenmaß mit angeben. Ablageplatte wird entsprechend der Schranktiefe ange­passt.	150-300	300	1628	HVA0331		L/R		
	Hochschrank 2 Alu Rahmentüren 2 Drehtüren 2 Glasfachböden (o.) 2 Glasfachböden (u.) 1 Abdeckplatte 330 mm tief	300	600	1628	HNA036B	7			
	Maßvariabel: Bitte das Tiefenmaß mit angeben. Ablageplatte wird entsprechend der Schranktiefe ange­passt.	150-300	600	1628	HVA0361				
	Hochschrank 1 Drehtür 2 Glasfachböden (o.) 1 Metallschubkasten mit Einzugsdämpfung 1 Drehtür 1 Glasfachboden (u.) 1 Abdeckplatte 330 mm tief	300	300	1628	HNA053A7M		L/R		
		300	400	1628	HNA054A7M		L/R		



Classic line - Typenliste

Tiefenangabe entspricht der Korpus-tiefe		Tiefe in mm	Breite in mm	Höhe in mm	Artikelnummer	Anschlag	Aufpreis Hochglanz Korpus
	Hochschrank 2 Drehtüren 2 Glasfachböden (o.) 1 Metallschubkasten mit Einzugsdämpfung 2 Drehtüren 1 Glasfachboden (u.) 1 Abdeckplatte 330 mm tief	300	600	1628	H N A 0 5 6 A 7 M		
	Hochschrank 1 Alu Rahmentür 2 Glasfachböden (o.) 1 Metallschubkasten mit Einzugsdämpfung 1 Drehtür 1 Glasfachboden (u.) 1 Abdeckplatte 330 mm tief	300	300	1628	H N A 0 5 3 B 7 M	L/R	
	Hochschrank 2 Alu Rahmentüren 2 Glasfachböden (o.) 1 Metallschubkasten mit Einzugsdämpfung 2 Drehtüren 1 Glasfachboden (u.) 1 Abdeckplatte 330 mm tief	300	600	1628	H N A 0 5 6 B 7 M		
	Hochschrank mit Wäschekippe 1 Drehtür 2 Glasfachböden 1 Metallschubkasten mit Einzugsdämpfung 1 Wäschekippe 1 Abdeckplatte 330 mm tief	300	300	1628	H N A 0 5 3 A 7 W	L/R	
		300	400	1628	H N A 0 5 4 A 7 W	L/R	
	Hochschrank mit Wäschekippe 2 Drehtüren 2 Glasfachböden 1 Metallschubkasten mit Einzugsdämpfung 1 Wäschekippe 1 Abdeckplatte 330 mm tief	300	600	1628	H N A 0 5 6 A 7 W		

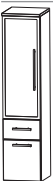

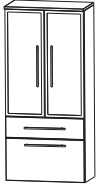
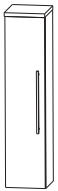
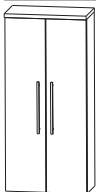

Classic line - Typenliste

Tiefenangabe entspricht der Korpus­tiefe		Tiefe in mm	Breite in mm	Höhe in mm	Artikelnummer	Anschlag	Aufpreis Hochglanz Korpus
Hochschränke							
	Hochschrank mit Wäschekippe 1 Alu Rahmentür 2 Glasfachböden 1 Metallschubkasten mit Einzugsdämpfung 1 Wäschekippe 1 Abdeckplatte 330 mm tief	300	300	1628	H N A 0 5 3 B 7 W	L/R	
	Hochschrank mit Wäschekippe 2 Alu Rahmentüren 2 Glasfachböden 1 Metallschubkasten mit Einzugsdämpfung 1 Wäschekippe 1 Abdeckplatte 330 mm tief	300	600	1628	H N A 0 5 6 B 7 W		
Mittelschränke							
	Mittelschrank 1 Drehtür 2 Glasfachböden (o.) 1 Metallauszug mit Einzugsdämpfung 1 Metallschubkasten mit Einzugsdämpfung 1 Abdeckplatte 330 mm tief	300	300	1308	M N A 8 8 3 A 7 M	L/R	
			300	400	1308	M N A 8 8 4 A 7 M	L/R
	Mittelschrank 2 Drehtüren 2 Glasfachböden (o.) 1 Metallauszug mit Einzugsdämpfung 1 Metallschubkasten mit Einzugsdämpfung 1 Abdeckplatte 330 mm tief	300	600	1308	M N A 8 8 6 A 7 M		
	Mittelschrank 1 Alu Rahmentür 2 Glasfachböden (o.) 1 Metallauszug mit Einzugsdämpfung 1 Metallschubkasten mit Einzugsdämpfung 1 Abdeckplatte 330 mm tief	300	300	1308	M N A 8 8 3 B 7 M	L/R	



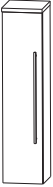
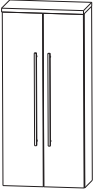

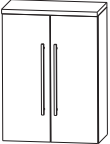

Classic line - Typenliste

Tiefenangabe entspricht der Korpus-tiefe		Tiefe in mm	Breite in mm	Höhe in mm	Artikelnummer	Anschlag	Aufpreis Hochglanz Korpus
Mittelschränke							
	Mittelschrank 2 Alu Rahmentüren 2 Glasfachböden (o.) 1 Metallauszug mit Einzugsdämpfung 1 Metallschubkasten mit Einzugsdämpfung 1 Abdeckplatte 330 mm tief	300	600	1308	M N A 8 8 6 B 7 M		
	Mittelschrank 1 Drehtür 4 Glasfachböden 1 Abdeckplatte 330 mm tief Maßvariabel: Bitte das Tiefenmaß mit angeben. Ablageplatte wird entsprechend der Schranktiefe ange- passt.	300	300	1308	M N A 8 1 3 A	7 L/R	
		300	400	1308	M N A 8 1 4 A	7 L/R	
		150-300	300	1308	M V A 8 1 3 0	L/R	
		150-300	400	1308	M V A 8 1 4 0	L/R	
	Mittelschrank 2 Drehtüren 4 Glasfachböden 1 Abdeckplatte 330 mm tief Maßvariabel: Bitte das Tiefenmaß mit angeben. Ablageplatte wird entsprechend der Schranktiefe ange- passt.	300	600	1308	M N A 8 1 6 A	7	
		150-300	600	1308	M V A 8 1 6 0		
	Mittelschrank 1 Alu Rahmentür 4 Glasfachböden 1 Abdeckplatte 330 mm tief Maßvariabel: Bitte das Tiefenmaß mit angeben. Ablageplatte wird entsprechend der Schranktiefe ange- passt.	300	300	1308	M N A 8 1 3 B	7 L/R	
		150-300	300	1308	M V A 8 1 3 1	L/R	
	Mittelschrank 2 Alu Rahmentüren 4 Glasfachböden 1 Abdeckplatte 330 mm tief Maßvariabel: Bitte das Tiefenmaß mit angeben. Ablageplatte wird entsprechend der Schranktiefe ange- passt.	300	600	1308	M N A 8 1 6 B	7	
		150-300	600	1308	M V A 8 1 6 1		

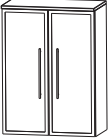

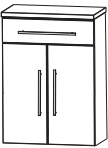

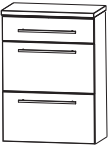
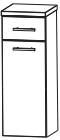

Classic line - Typenliste

Tiefenangabe entspricht der Korpus­tiefe		Tiefe in mm	Breite in mm	Höhe in mm	Artikelnummer	Anschlag	Aufpreis Hochglanz Korpus
Mittelschränke							
	Mittelschrank mit Innenschubkasten	300	300	1308	M N A 8 4 3 A	7 L/R	
	1 Drehtür 2 Metall-Innenschubkästen mit Einzugsdämpfung 1 Glasfachboden 1 Abdeckplatte 330 mm tief	300	400	1308	M N A 8 4 4 A	7 L/R	
	Mittelschrank mit Innenschubkasten	300	600	1308	M N A 8 4 6 A	7	
	2 Drehtüren 2 Metall-Innenschubkästen mit Einzugsdämpfung 1 Glasfachboden 1 Abdeckplatte 330 mm tief						
Highboards							
	Highboard	300	300	828	H B A 5 1 3 A	7 L/R	
	1 Drehtür 2 Glasfachböden 1 Abdeckplatte 330 mm tief	300	400	828	H B A 5 1 4 A	7 L/R	
	Maßvariabel: Bitte das Tiefenmaß mit angeben.	150-300	300	828	H B V A 5 1 3	L/R	
	Ablageplatte wird entsprechend der Schranktiefe angepasst.	150-300	400	828	H B V A 5 1 4	L/R	
	Highboard	300	600	828	H B A 5 1 6 A	7	
2 Drehtüren 2 Glasfachböden 1 Abdeckplatte 330 mm tief							
	Maßvariabel: Bitte das Tiefenmaß mit angeben.	150-300	600	828	H B V A 5 1 6		
	Ablageplatte wird entsprechend der Schranktiefe angepasst.						
	Highboard	300	300	828	H B A 5 1 3 B	7 L/R	
1 Alu Rahmentür 2 Glasfachböden 1 Abdeckplatte 330 mm tief							
	Maßvariabel: Bitte das Tiefenmaß mit angeben.	150-300	300	828	H B V A 5 1 3	1 L/R	
	Ablageplatte wird entsprechend der Schranktiefe angepasst.						

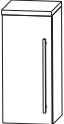



Classic line - Typenliste

Tiefenangabe entspricht der Korpus-tiefe		Tiefe in mm	Breite in mm	Höhe in mm	Artikelnummer	Anschlag	Aufpreis Hochglanz Korpus
	Highboard 2 Alu Rahmentüren 2 Glasfachböden 1 Abdeckplatte 330 mm tief	300	600	828	H B A 5 1 6 B 7		
	Maßvariabel: Bitte das Tiefenmaß mit angeben. Ablageplatte wird entsprechend der Schranktiefe ange- passt.	150-300	600	828	H B V A 5 1 6 1		
	Highboard 1 Metallschubkasten mit Einzugsdämpfung 1 Drehtür 1 Glasfachboden 1 Abdeckplatte 330 mm tief	300	300	828	H B A 5 5 3 A 7 M	L/R	
		300	400	828	H B A 5 5 4 A 7 M	L/R	
	Highboard 1 Metallschubkasten mit Einzugsdämpfung 2 Drehtüren 1 Glasfachboden 1 Abdeckplatte 330 mm tief	300	600	828	H B A 5 5 6 A 7 M		
	Highboard 1 Metallschubkasten mit Einzugsdämpfung 2 Metallauszüge mit Einzugsdämpfung 1 Abdeckplatte 330 mm tief	300	300	828	H B A 5 6 3 A 7 M		
		300	400	828	H B A 5 6 4 A 7 M		
	Highboard 1 Metallschubkasten mit Einzugsdämpfung 2 Metallauszüge mit Einzugsdämpfung 1 Abdeckplatte 330 mm tief	300	600	828	H B A 5 6 6 A 7 M		
	Highboard mit Wäschekippe 1 Metallschubkasten mit Einzugsdämpfung 1 Wäschekippe 1 Abdeckplatte 330 mm tief	300	300	828	H B A 5 5 3 A 7 W		
		300	400	828	H B A 5 5 4 A 7 W		
	Highboard mit Wäschekippe 1 Metallschubkasten mit Einzugsdämpfung 1 Wäschekippe 1 Abdeckplatte 330 mm tief	300	600	828	H B A 5 5 6 A 7 W		

Classic line - Typenliste

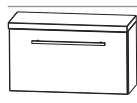
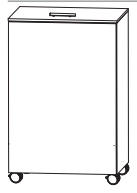
Tiefenangabe entspricht der Korpus­tiefe		Tiefe in mm	Breite in mm	Höhe in mm	Artikelnummer	Anschlag	Aufpreis Hochglanz Korpus
Oberschränke							
	Oberschrank 1 Drehtür 1 Glasfachboden 1 Abdeckplatte 180 mm tief	150	300	668	O G A 4 1 3 A	7 L/R	
		150	400	668	O G A 4 1 4 A	7 L/R	
	Maßvariabel: Bitte das Tiefenmaß mit angeben.	150-300	300	668	O V A 4 1 3 0	L/R	
	Ablageplatte wird entsprechend der Schranktiefe angepasst.	150-300	400	668	O V A 4 1 4 0	L/R	
	Oberschrank 2 Drehtüren 1 Glasfachboden 1 Abdeckplatte 180 mm tief	150	600	668	O G A 4 1 6 A	7	
	Maßvariabel: Bitte das Tiefenmaß mit angeben. Ablageplatte wird entsprechend der Schranktiefe angepasst.	150-300	600	668	O V A 4 1 6 0		
	Oberschrank 1 Klapptür, 1 Abdeckplatte 260 mm tief	230	600	348	O M A 2 1 6 A 7 K		
Unterschränke							
	Unterschrank 1 Metallschubkasten mit Einzugsdämpfung 1 Drehtür 1 Abdeckplatte 330 mm tief	300	300	508	U N A 3 2 3 A 7 M	L/R	
		300	400	508	U N A 3 2 4 A 7 M	L/R	
	Unterschrank 1 Metallschubkasten mit Einzugsdämpfung 2 Drehtüren 1 Abdeckplatte 330 mm tief	300	600	508	U N A 3 2 6 A 7 M		
	Unterschrank 1 Metallschubkasten mit Einzugsdämpfung 1 Metallauszug mit Einzugsdämpfung 1 Abdeckplatte 330 mm tief	300	300	508	U N A 3 4 3 A 7 M		
		300	400	508	U N A 3 4 4 A 7 M		

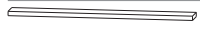
Classic line - Typenliste

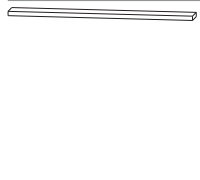
Tiefenangabe entspricht der Korpus-tiefe	Tiefe in mm	Breite in mm	Höhe in mm	Artikelnummer	Anschlag	Aufpreis Hochglanz Korpus
Unterschränke						
	300	600	508	U N A 3 4 6 A 7 M		
Unterschrank 1 Metallschubkasten mit Einzugsdämpfung 1 Metallauszug mit Einzugsdämpfung 1 Abdeckplatte 330 mm tief						
	230	600	348	U M A 2 1 6 A 7 K		
Unterschrank 1 Klapptür, 1 Abdeckplatte 260 mm tief						
Wäscherolli						
	470	470	656	W R S 4 0 4 7		
Wäscherolli 1 Klappdeckel, inkl. Dämpfung 1 herausnehmbarer Wäschesack, waschbar 4 Rollen (2 feststellbar) Farbvariante entspricht der Korpusfarbe						
Steckboarde						
	150	300	28	S B G 6 0 3 0		
Steckboard 300 mm, rundum mit ABS Dickkante						
	150	400	28	S B G 6 0 4 0		
Steckboard 400 mm, rundum mit ABS Dickkante						
	150	600	28	S B G 6 0 6 0		
Steckboard 600 mm, rundum mit ABS Dickkante						
	150	700	28	S B G 6 0 7 0		
Steckboard 700 mm, rundum mit ABS Dickkante						
	150	900	28	S B G 6 0 9 0		
Steckboard 900 mm, rundum mit ABS Dickkante						
	150	1400	28	S B G 6 0 1 4		
Steckboard 1400 mm, rundum mit ABS Dickkante Farbvariante entspricht der Korpusfarbe						







Classic line - Typenliste

Tiefenangabe entspricht der Korpus­tiefe		Tiefe in mm	Breite in mm	Höhe in mm	Artikelnummer	Anschlag	Aufpreis Hochglanz Korpus
	Neutralvernetzendes Silikon für Glaswaschtische 310 ml Kartusche				P Z 1 2 3 5		
	Handtuchhalter chrom glänzend nach vorne geöffnet zur Montage am Korpus Korpustiefe beachten!	60	390		P Z 1 1 2 4 1		
	Auszugseinteilung inkl. Befestigungsstange 2 Einteilungselemente - 300 mm Schrankbreite 3 Einteilungselemente - 400 mm Schrankbreite 4 Einteilungselemente - 600 mm Schrankbreite 4 Einteilungselemente - 700 mm Schrankbreite 4 Einteilungselemente - 900 mm Schrankbreite				P Z 1 2 2 4 3 0 P Z 1 2 2 4 4 0 P Z 1 2 2 4 6 1 P Z 1 2 2 4 7 0 P Z 1 2 2 4 9 0		
	Stauraumbox ohne Befestigungsstange	150	246	150	P Z 1 2 3 6 E 1		
	Schubkastenset für Metallschubkästen (M) für 30 cm breite Schränke für 40 cm breite Schränke Bestehend aus: - 1 alufarbiger Kunststoffeinsatz - 2 alufarbige Fachteiler, verstellbar				P Z 1 2 2 5 3 0 P Z 1 2 2 5 4 0		
	Stauraumboxen inkl. Befestigungsstange 2 Boxen für 600 mm Schrankbreite 2 Boxen für 700 mm Schrankbreite 2 Boxen für 900 mm Schrankbreite				P Z 1 2 3 6 6 0 P Z 1 2 3 6 7 0 P Z 1 2 3 6 9 0		
	Kosmetikspiegel 2-fache Vergrößerung Saugnapf und Schraubensbefestigung Metallhalter verchromt				P Z 1 2 3 3		
	Touch LED Dimmer für die LED Spiegelschränke und Aufsatzleuchten				P Z 1 0 5 7		

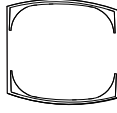
Classic line - Typenliste

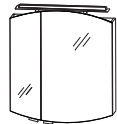
Tiefenangabe entspricht der Korpus­tiefe	Tiefe in mm	Breite in mm	Höhe in mm	Artikelnummer	Anschlag	Aufpreis Hochglanz Korpus
Zubehör						
 <p>LED Waschtischbeleuchtung Länge: 400 mm 2 Lichtfenster integrierter Touch LED-Dimmer im ersten Lichtfenster LED Converter</p>				P Z 1 0 5 4 5		
 <p>LED Waschtischbeleuchtung 2,4 Watt 1 Schalterelement zur Montage hinter dem Spiegelschrank S2A 4370 S9, S2A 437L 39, S2A 437R 39</p>		560		P Z 1 0 6 3 6 0		
 <p>LED Waschtischbeleuchtung 3,9 Watt 1 Schalterelement zur Montage hinter dem Spiegelschrank S2A 4390 S9, S2A 4390 39</p>		860		P Z 1 0 6 3 9 0		
 <p>LED Waschtischbeleuchtung 5,3 Watt 1 Schalterelement zur Montage hinter dem Spiegelschrank S2A 4314 S9, S2A 4314 39</p>		1160		P Z 1 0 6 3 1 2		
 <p>LED Aufbauleuchte Breite 600 mm 4,8 Watt für S2A 437L/R 39, S2A 4390 39</p>				P Z 1 0 7 7 5		
 <p>LED Aufbauleuchte Breite 900 mm 7,4 Watt für S2A 4314 39</p>				P Z 1 0 7 8 5		
 <p>Griffblock für Spiegelschranktür chrom zum Aufkleben an Doppelspiegeltüren Bitte pro Tür einen Spiegelgriff mitbestellen!</p>				P Z 1 1 2 5		
 <p>Griffblock für Spiegelschranktür chrom zum Anschrauben an Trägerplatten Bitte pro Tür einen Spiegelgriff mitbestellen!</p>				P Z 1 1 2 6		

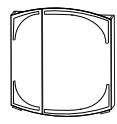
Classic line - Planungsbeispiele

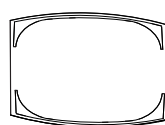
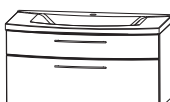
CLM-0170-1		 	
1	Flächenspiegel		F S A 4 3 7 0 0 9
1	Waschtischunterschrank, Auszug		W U A 3 5 7 0 7 M
1	Waschtisch, Mineralguss, weiß, 700 mm		S W M 6 2 7 0 B 1
		Summe	
		Aufpreis Hochglanz Korpus	
			700 mm breit
CLM-0170-2		 	
1	Spiegelschrank		S 2 A 4 3 7 0 S 9
1	Waschtischunterschrank, Auszug		W U A 3 5 7 0 7 M
1	Waschtisch, Mineralguss, weiß, 700 mm		S W M 6 2 7 0 B 1
		Summe	
		Aufpreis Hochglanz Korpus	
			700 mm breit
CLM-0170-3		 	
1	Spiegelschrank		S 2 A 4 3 7 R 3 9
1	Waschtischunterschrank, Auszug		W U A 3 5 7 0 7 M
1	Waschtisch, Mineralguss, weiß, 700 mm		S W M 6 2 7 0 B 1
		Summe	
		Aufpreis Hochglanz Korpus	
			700 mm breit
CLM-0190-1		 	
1	Flächenspiegel		F S A 4 3 9 0 0 9
1	Waschtischunterschrank, Auszug		W U A 3 5 9 0 7 M
1	Waschtisch, Mineralguss, weiß, 900 mm		S W M 6 2 9 0 B 1
		Summe	
		Aufpreis Hochglanz Korpus	
			900 mm breit

Classic line - Planungsbeispiele

CLM-0190-2

1	Spiegelschrank	S 2 A 4 3 9 0 S 9
1	Waschtischunterschrank, Auszug	W U A 3 5 9 0 7 M
1	Waschtisch, Mineralguss, weiß, 900 mm	S W M 6 2 9 0 B 1

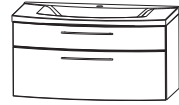
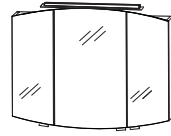

Summe

Aufpreis Hochglanz Korpus

900 mm breit

CLM-0190-3

1	Spiegelschrank	S 2 A 4 3 9 0 3 9
1	Waschtischunterschrank, Auszug	W U A 3 5 9 0 7 M
1	Waschtisch, Mineralguss, weiß, 900 mm	S W M 6 2 9 0 B 1

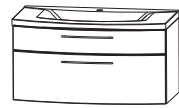
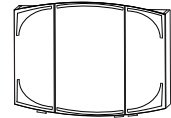

Summe

Aufpreis Hochglanz Korpus

900 mm breit

CLM-0114-1

1	Flächenspiegel	F S A 4 3 1 4 0 9
1	Waschtischunterschrank, Auszug	W U A 3 5 1 4 7 M
1	Waschtisch, Mineralguss, weiß, 1400 mm	S W M 6 2 4 0 B 1

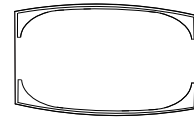

Summe

Aufpreis Hochglanz Korpus

1400 mm breit

CLM-0114-2

1	Spiegelschrank	S 2 A 4 3 1 4 S 9
1	Waschtischunterschrank, Auszug	W U A 3 5 1 4 7 M
1	Waschtisch, Mineralguss, weiß, 1400 mm	S W M 6 2 4 0 B 1

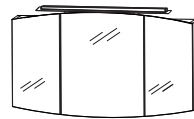

Summe

Aufpreis Hochglanz Korpus

1400 mm breit

Classic line - Planungsbeispiele

CLM-0114-3

1	Spiegelschrank	S 2 A 4 3 1 4 3 9	
1	Waschtischunterschrank, Auszug	W U A 3 5 1 4 7 M	
1	Waschtisch, Mineralguss, weiß, 1400 mm	S W M 6 2 4 0 B 1	
			Summe
			Aufpreis Hochglanz Korpus

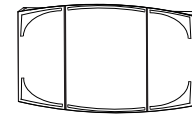

1400 mm breit

CLM-0114-1D

1	Flächenspiegel	F S A 4 3 1 4 0 9	
1	Waschtischunterschrank, Auszug	W U A 3 5 1 4 6 M	
1	Waschtisch, Mineralguss, weiß, 1400 mm Doppelwaschtisch	S W M 6 2 4 D B 1	
			Summe
			Aufpreis Hochglanz Korpus

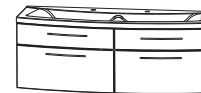
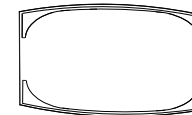

1400 mm breit

CLM-0114-2D

1	Spiegelschrank	S 2 A 4 3 1 4 S 9	
1	Waschtischunterschrank, Auszug	W U A 3 5 1 4 6 M	
1	Waschtisch, Mineralguss, weiß, 1400 mm Doppelwaschtisch	S W M 6 2 4 D B 1	
			Summe
			Aufpreis Hochglanz Korpus

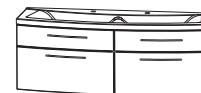
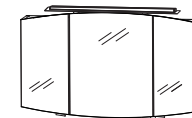

1400 mm breit

CLM-0114-3D

1	Spiegelschrank	S 2 A 4 3 1 4 3 9	
1	Waschtischunterschrank, Auszug	W U A 3 5 1 4 6 M	
1	Waschtisch, Mineralguss, weiß, 1400 mm Doppelwaschtisch	S W M 6 2 4 D B 1	
			Summe
			Aufpreis Hochglanz Korpus

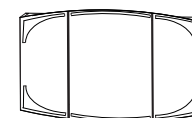

1400 mm breit

Classic line - Maßskizzen

SWM 6270

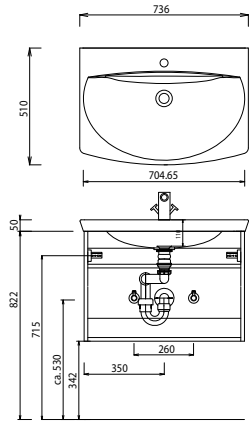

SWM 6290

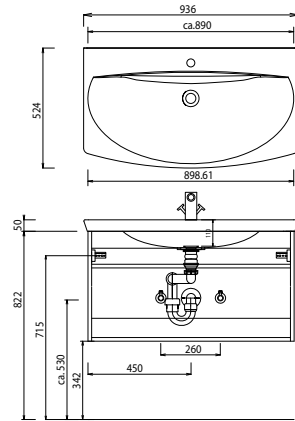

SWM 6240

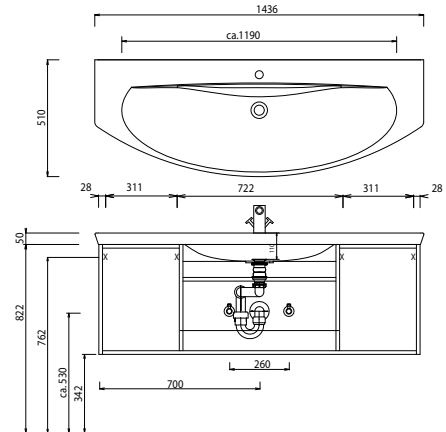

SWM 624D

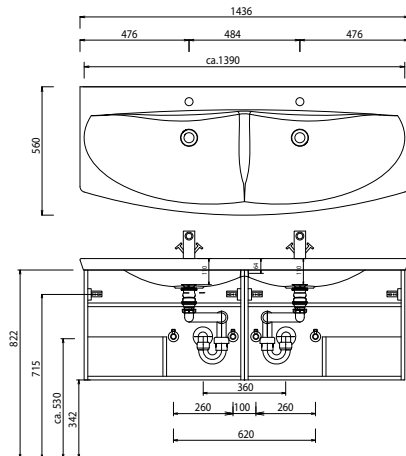

WGM 8070

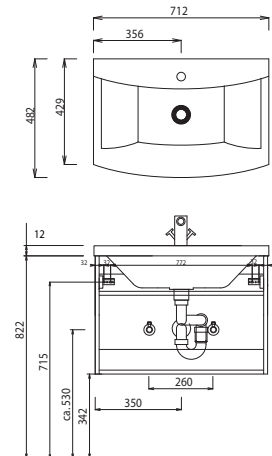

WGM 8090

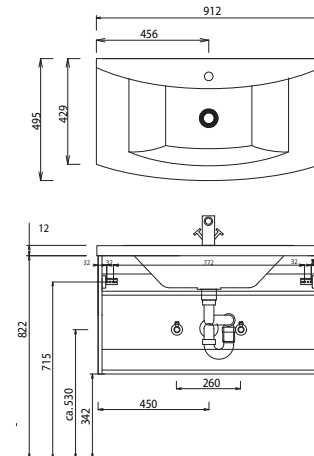

WGM 8140

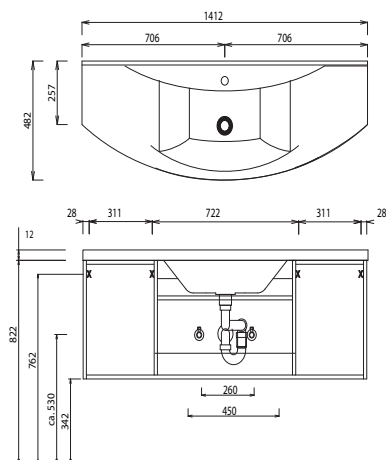

Bei Waschtischanlagen mit Befestigungsschrauben müssen die Maße zum Bohren vor Ort, nach dem Auflegen des Waschtisches auf den Unterschrank, angezeichnet werden.
Waschtische ohne Befestigungskonsolen werden mit Silikon an der Wand und auf den Möbelseiten befestigt!