

# NEXT GENERATION

# Ace

## Programm 052



### Frontdekore



Nr. 671 Anthrazit hgl.



Nr. 672 Polarweiß hgl.



Nr. 673 Eiche Trüffel



Nr. 674 Ulme Nachbildung



Nr. 675 Eiche Sand

### Korpusdekore

\* Hochglanz Korpus gegen Aufpreis

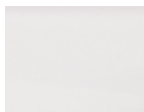

Nr. 190  
Perlstruktur Weiß  
matt



\*Nr. 121  
Anthrazit hgl.

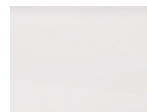

\*Nr. 161  
Weiß hgl.



Nr. 186  
Eiche Trüffel



Nr. 192  
Ulme Nachbildung



Nr. 194  
Eiche Sand

### Waschtischfarben

Mineralguss-Möbelwaschtische

Nr. 1 Weiß

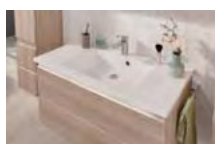

### Griffvariante

grifflos



### Technik

Auszüge und Schubkästen

Nr. 556  
Standard-Technik mit Dämpfung



Türen mit integriertem  
Dämpfungssystem

Nr. 557  
Komfort-Technik mit Dämpfung

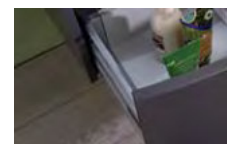



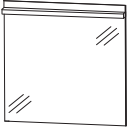
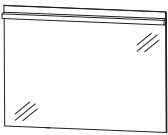
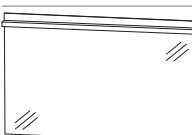
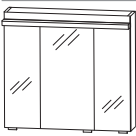
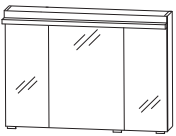
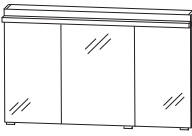

# Programm 052 - Typenliste

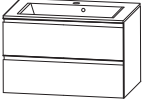
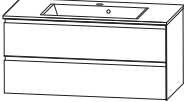
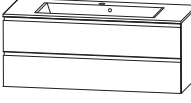
		Tiefe in mm	Breite in mm	Höhe in mm	Artikelnummer	Anschlag	Aufpreis Hochglanz Korpus	Aufpreis Komfort Technik
Tiefenangabe entspricht der Korpus-tiefe								
<b>Flächenspiegel</b>								
	<b>Flächenspiegel</b> LED-Beleuchtung waagrecht 13,0 Watt / Converter 15 Watt Energieeffizienzklasse: A inkl. Kippschalter	59	700	720	<b>F S A 4 3 7 0 7 2</b>			
	<b>Flächenspiegel</b> LED-Beleuchtung waagrecht 18,8 Watt / Converter 30 Watt Energieeffizienzklasse: A inkl. Kippschalter	59	1000	720	<b>F S A 4 3 1 0 7 2</b>			
	<b>Flächenspiegel</b> LED-Beleuchtung waagrecht 22,6 Watt / Converter 30 Watt Energieeffizienzklasse: A inkl. Kippschalter	59	1200	720	<b>F S A 4 3 1 2 7 2</b>			
<b>Spiegelschränke</b>								
	<b>Spiegelschrank</b> 1 Spiegelblende inkl. LED-Beleuchtung waagrecht 13,0 Watt / Converter 30 Watt Energieeffizienzklasse: A 3 Spiegeltüren auf Trägerplatte 2 Mittelwände 3 Glasfachböden 1 Schalter-Steckdosenelement	150	700	720	<b>S 2 A 4 3 7 S 7 2</b>			
	<b>Spiegelschrank</b> 1 Spiegelblende inkl. LED-Beleuchtung waagrecht 18,8 Watt / Converter 30 Watt Energieeffizienzklasse: A 3 Spiegeltüren auf Trägerplatte 2 Mittelwände 3 Glasfachböden 1 Schalter-Steckdosenelement	150	1000	720	<b>S 2 A 4 3 1 S 7 2</b>			
	<b>Spiegelschrank</b> 1 Spiegelblende inkl. LED-Beleuchtung waagrecht 22,6 Watt / Converter 30 Watt Energieeffizienzklasse: A 3 Spiegeltüren auf Trägerplatte 2 Mittelwände 3 Glasfachböden 1 Schalter-Steckdosenelement	150	1200	720	<b>S 2 A 4 3 2 S 7 2</b>			



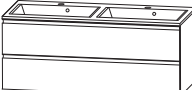

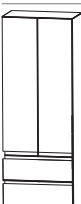

# Programm 052 - Typenliste

Tiefenangabe entspricht der Korpus-tiefe		Tiefe in mm	Breite in mm	Höhe in mm	Artikelnummer	Anschlag	Aufpreis Hochglanz Korpus	Aufpreis Komfort Technik
<b>Sets</b>								
 <p><b>Bestehend aus:</b> Waschtisch, Mineralguss, weiß, 720 mm Waschtischunterschrank, 700 mm 1 Auszug mit Einzugsdämpfung und Siphonausschnitt 1 Auszug mit Einzugsdämpfung 1 Raumspar-siphon</p> <p><b>ohne LED-Beleuchtung</b> <b>mit LED-Beleuchtung</b> 1 LED-Converter 12 V, 15 Watt Energieeffizienzklasse: A inkl. Kippschalter</p>	505	720	515	SET 7 0 1 2	1			
	505	720	515	SET 7 0 1 2 B	1			
 <p><b>Bestehend aus:</b> Waschtisch, Mineralguss, weiß, 1020 mm Waschtischunterschrank, 1000 mm 1 Auszug mit Einzugsdämpfung und Siphonausschnitt 1 Auszug mit Einzugsdämpfung 1 Raumspar-siphon</p> <p><b>ohne LED-Beleuchtung</b> <b>mit LED-Beleuchtung</b> 1 LED-Converter 12 V, 15 Watt Energieeffizienzklasse: A inkl. Kippschalter</p>	505	1020	515	SET 1 0 1 2	1			
	505	1020	515	SET 1 0 1 2 B	1			
 <p><b>Bestehend aus:</b> Waschtisch, Mineralguss, weiß, 1220 mm Waschtischunterschrank, 1200 mm 1 Auszug mit Einzugsdämpfung und Siphonausschnitt 1 Auszug mit Einzugsdämpfung 1 Raumspar-siphon</p> <p><b>ohne LED-Beleuchtung</b> <b>mit LED-Beleuchtung</b> 1 LED-Converter 12 V, 15 Watt Energieeffizienzklasse: A inkl. Kippschalter</p>	505	1220	515	SET 1 2 1 2	1			
	505	1220	515	SET 1 2 1 2 B	1			

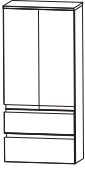

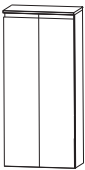
# Programm 052 - Typenliste

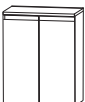
Tiefenangabe entspricht der Korpustiefe		Tiefe in mm	Breite in mm	Höhe in mm	Artikelnummer	Anschlag	Aufpreis Hochglanz Korpus	Aufpreis Komfort Technik
<b>Sets</b>								
	<b>Bestehend aus:</b> Doppelwaschtisch, Mineralguss, weiß, 1220 mm Waschtischunterschrank, 1200 mm 1 Auszug mit Einzugsdämpfung und 2 Siphonausschnitten 1 Auszug mit Einzugsdämpfung 2 Raumparsiphons  <b>ohne LED-Beleuchtung</b> <b>mit LED-Beleuchtung</b> 1 LED-Converter 12 V, 15 Watt Energieeffizienzklasse: A inkl. Kippschalter	505 505	1220 1220	515 515	<b>S E T 1 2 2 D 1</b> <b>S E T 1 2 2 D B 1</b>			
<b>Hochschränke</b>								
	<b>Hochschrank</b> 1 Tür	300	300	1600	<b>H N A 0 8 3 0</b>	<b>4</b> L/R		
	4 Glasfachböden 2 Auszüge mit Einzugsdämpfung	300	400	1600	<b>H N A 0 8 4 0</b>	<b>4</b> L/R		
	<b>Hochschrank</b> 2 Türen	300	600	1600	<b>H N A 0 8 6 0</b>	<b>4</b>		
	4 Glasfachböden 2 Auszüge mit Einzugsdämpfung							
<b>Mittelschränke</b>								
	<b>Mittelschrank</b> 1 Tür	300	300	1136	<b>M N A 7 7 3 A 0 1</b>	L/R		
	1 Glasfachboden 2 Auszüge mit Einzugsdämpfung 1 Abdeckplatte 325 mm tief	300	400	1136	<b>M N A 7 7 4 A 0 1</b>	L/R		

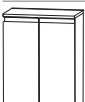

# Programm 052 - Typenliste

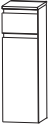
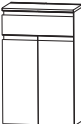
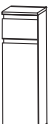
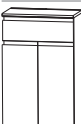
Tiefenangabe entspricht der Korpusstärke		Tiefe in mm	Breite in mm	Höhe in mm	Artikelnummer	Anschlag	Aufpreis Hochglanz Korpus	Aufpreis Komfort Technik
<b>Mittelschränke</b>								
	<b>Mittelschrank</b> 2 Türen 1 Glasfachboden 2 Auszüge mit Einzugsdämpfung 1 Abdeckplatte 325 mm tief	300	600	1136	<b>M N A 7 7 6 A 0 1</b>			
	<b>Mittelschrank</b> 1 Tür 3 Glasfachböden 1 Abdeckplatte 325 mm tief	300 300	300 400	1136 1136	<b>M N A 7 1 3 A 0 1</b> <b>M N A 7 1 4 A 0 1</b>	L/R L/R		
	<b>Mittelschrank</b> 2 Türen 3 Glasfachböden 1 Abdeckplatte 325 mm tief	300	600	1136	<b>M N A 7 1 6 A 0 1</b>			
<b>Highboards</b>								
	<b>Highboard</b> 1 Tür 1 Glasfachboden 1 Abdeckplatte 325 mm tief	300 300	300 400	656 656	<b>H B A 4 1 3 A 0 1</b> <b>H B A 4 1 4 A 0 1</b>	L/R L/R		
	<b>Highboard</b> 2 Türen 1 Glasfachboden 1 Abdeckplatte 325 mm tief	300	600	656	<b>H B A 4 1 6 A 0 1</b>			
	<b>Highboard mit Wäschekippe</b> 1 Wäschekippe 1 Abdeckplatte 325 mm tief	300 300	300 400	656 656	<b>H B A 4 1 3 W 0 1</b> <b>H B A 4 1 4 W 0 1</b>			
	<b>Highboard mit Wäschekippe</b> 1 Wäschekippe 1 Abdeckplatte 325 mm tief	300	600	656	<b>H B A 4 1 6 W 0 1</b>			

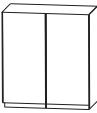
# Programm 052 - Typenliste

		Tiefe in mm	Breite in mm	Höhe in mm	Artikelnummer	Anschlag	Aufpreis Hochglanz Korpus	Aufpreis Komfort Technik
Tiefenangabe entspricht der Korpusstärke								
<b>Highboards</b>								
	<b>Highboard</b> 1 Schubkasten mit Einzugsdämpfung 1 Tür 1 Glasfachboden 1 Abdeckplatte 325 mm tief	300	300	816	<b>H B A 5 5 3 A 0 1</b>	L/R		
		300	400	816	<b>H B A 5 5 4 A 0 1</b>	L/R		
	<b>Highboard</b> 1 Schubkasten mit Einzugsdämpfung 2 Türen 1 Glasfachboden 1 Abdeckplatte 325 mm tief	300	600	816	<b>H B A 5 5 6 A 0 1</b>			
	<b>Highboard mit Wäschekippe</b> 1 Schubkasten mit Einzugsdämpfung 1 Wäschekippe 1 Abdeckplatte 325 mm tief	300	300	816	<b>H B A 5 5 3 W 0 1</b>			
		300	400	816	<b>H B A 5 5 4 W 0 1</b>			
	<b>Highboard mit Wäschekippe</b> 1 Schubkasten mit Einzugsdämpfung 1 Wäschekippe 1 Abdeckplatte 325 mm tief	300	600	816	<b>H B A 5 5 6 W 0 1</b>			
<b>Oberschränke</b>								
	<b>Oberschrank</b> 1 Tür 1 Glasfachboden	150	300	640	<b>O G A 4 1 3 0</b>	L/R		
		150	400	640	<b>O G A 4 1 4 0</b>	L/R		
	<b>Oberschrank</b> 2 Türen 1 Glasfachboden	150	600	640	<b>O G A 4 1 6 0</b>			

# Programm 052 - Typenliste

Tiefenangabe entspricht der Korputiefe		Tiefe in mm	Breite in mm	Höhe in mm	Artikelnummer	Anschlag	Aufpreis Hochglanz Korpus	Aufpreis Komfort Technik
<b>Unterschränke</b>								
	<b>Unterschrank</b> 2 Auszüge mit Einzugsdämpfung 1 Abdeckplatte 325 mm tief	300	300	496	<b>U N A 3 6 3 A 0 1</b>			
		300	400	496	<b>U N A 3 6 4 A 0 1</b>			
	<b>Unterschrank</b> 2 Auszüge mit Einzugsdämpfung 1 Abdeckplatte 325 mm tief	300	600	496	<b>U N A 3 6 6 A 0 1</b>			
<b>Steckboarde</b>								
	<b>Steckboard 300 mm, rundum mit ABS-Dickkante</b>	150	300	28	<b>S B G 6 0 3 0</b>			
	<b>Steckboard 400 mm, rundum mit ABS-Dickkante</b>	150	400	28	<b>S B G 6 0 4 0</b>			
	<b>Steckboard 600 mm, rundum mit ABS-Dickkante</b>	150	600	28	<b>S B G 6 0 6 0</b>			
	<b>Steckboard 700 mm, rundum mit ABS-Dickkante</b>	150	700	28	<b>S B G 6 0 7 0</b>			
	<b>Steckboard 1000 mm, rundum mit ABS-Dickkante</b>	150	1000	28	<b>S B G 6 0 1 0</b>			
	<b>Steckboard 1200 mm, rundum mit ABS-Dickkante</b>	150	1200	28	<b>S B G 6 0 1 2</b>			

# Programm 052 - Typenliste

	Tiefe in mm	Breite in mm	Höhe in mm	Artikelnummer			Anschlag	Aufpreis Hochglanz Korpus	Aufpreis Komfort Technik
Tiefenangabe entspricht der Korpus-tiefe									
<b>Zubehör</b>									
		560		P Z	1 0 6 3	6 0			
		860		P Z	1 0 6 3	9 0			
		1160		P Z	1 0 6 3	1 2			
		380		P Z	1 1 2 7	4 5			
	84	84	65	P Z	1 2 3 7	B 1			
	168	84	65	P Z	1 2 3 7	B 2			
	251	84	65	P Z	1 2 3 7	B 3			
	27	83	9	P Z	1 2 3 7	L 1			



# Programm 052 - Typenliste

Tiefenangabe entspricht der Korpus-tiefe		Tiefe in mm	Breite in mm	Höhe in mm	Artikelnummer			Anschlag	Aufpreis Hochglanz Korpus	Aufpreis Komfort Technik
					P	Z	L			
<b>Zubehör</b>										
	<b>Positionierungsleiste</b> weiß mit 2-facher Befestigungsmöglichkeit  kombinierbar mit Aufbewahrungsboxen - PZ 1237 B	27	167	9	P	Z	1 2 3 7 L 2			
	<b>Positionierungsleiste</b> weiß mit 3-facher Befestigungsmöglichkeit  kombinierbar mit Aufbewahrungsboxen - PZ 1237 B	27	250	9	P	Z	1 2 3 7 L 3			
	<b>Positionierungsleiste</b> weiß mit 6-facher Befestigungsmöglichkeit  kombinierbar mit Aufbewahrungsboxen - PZ 1237 B	27	504	9	P	Z	1 2 3 7 L 6			
	<b>Schubkasteneinsatz</b> in Buche teilmassiv zum Einhängen für Waschtischunterschranke     nur mit Standard-Technik kombinierbar	85 85 85 85	162 262 362 462	35 35 35 35	P	Z	1 2 4 0 1 5 1 2 4 0 2 5 1 2 4 0 3 5 1 2 4 0 4 5			
	<b>Schubkastenaufteilung</b> in Buche teilmassiv für Waschtischunterschranke	102	314	65	P	Z	1 2 4 1 3 5			
	<b>Kosmetikspiegel</b> 2-fache Vergrößerung Saugnapf und Schraubenbefestigung Metallhalter verchromt		150	150	P	Z	1 2 3 3			
	<b>Touch LED-Dimmer</b> für die LED-Spiegelschränke und Aufsatzleuchten				P	Z	1 0 5 7			

# Programm 052 - Maßskizzen

SET 7012

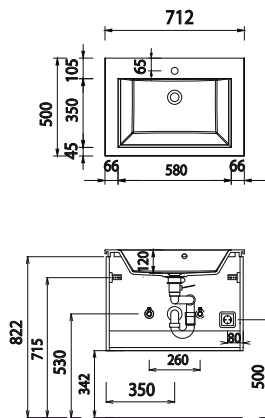

SET 1012

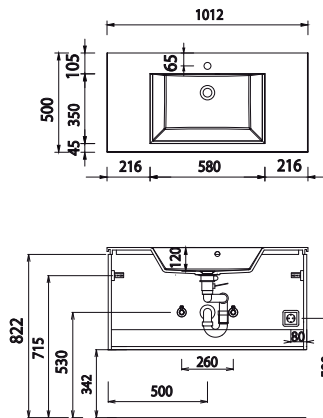

SET 1212

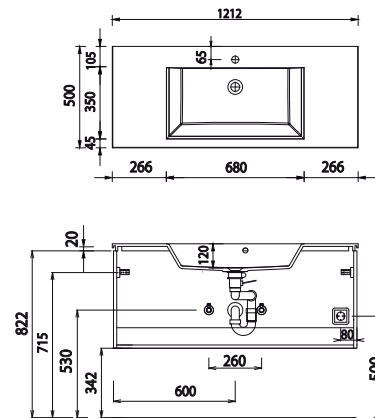

SET 122D

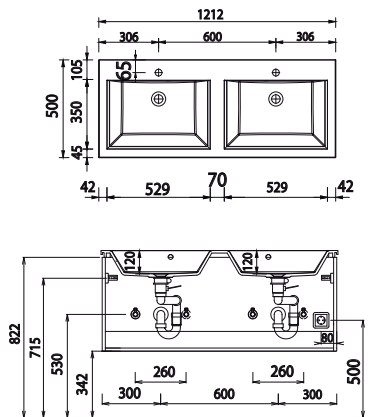

**Toleranzen:**

Die Maßtoleranzen (+/- 3mm) und Ebenheitstoleranzen (DIN 18202) unterliegen den üblichen materialspezifischen Toleranzen für Baustoffe, anlehnend an die DIN 18202.